



# Euro-100TX

PÉNZTÁRGÉP  
HASZNÁLATI ÚTMUTATÓ



Forgalmazó:

**Prior Cash Kft.**

1133 Budapest, Hegedűs Gyula u.94.

Tel./fax: 06 (1) 359-6760, [www.priorcash.hu](http://www.priorcash.hu)



Ez, a terméken található jelzés azt jelenti, hogy a pénztárgépet élettartamának lejártja után ne dobja a háztartási szeméttárolóba. A készüléket speciális, elektronikai hulladék begyűjtő és újrahasznosító helyen kell leadni, vagy pénztárgép értékesítő helyen ill. a forgalmazónál, a hatályos rendelkezések értelmében.















Az elektronikai berendezés megfelelő megsemmisítésével hozzájárul a természeti források megőrzéséhez, és segít a környezetre, valamint az emberi forrásokra történő esetleges negatív hatások megelőzésében.

Részletekkel kapcsolatban keresse a pénztárgép forgalmazóját, a pénztárgép értékesítő helyet vagy a helyi hulladékgazdálkodásért felelős hatóságot.

Ez az elektronikai berendezés ólommentes gyártási technológiával készült.

## Egyszerűsített kezelési útmutató:

**Mielőtt munkához látna, olvassa el a kezelési útmutatót!**

- |                         |   |
|-------------------------|---|
| 1. Bekapcsolás:         | Főkapcsoló I állásba (0/I)  |
| 2. Napnyitás            |    |
| 3. Nyugtaadás           | ÖSSZEG    |
| 4. Kijelző törlése      |    |
| 5. Utolsó tétel törlése |  (CSAK  ELŐTT)  |
| 6. Szorzás              | MENNYISÉGI EGYSÉG  EGYSÉGÁR   |
| 7. Forgalom lekérdezése |    |
| 8. Napi zárás           |    |
| 9. Kikapcsolás          | Főkapcsoló 0 állásba (0/I)  |

Ezen használati útmutató egészének vagy részének másolása illetve terjesztése csak a Prior Cash Kft. hozzájárulásával lehetséges.

Minden jog fenntartva.

## Tartalomjegyzék

<b>JÓTÁLLÁSI FELTÉTELEK.....</b>	<b>5</b>
<b>BEVEZETÉS.....</b>	<b>6</b>
1.1 FONTOS TUDNIVALÓK .....	6
1.2 ALAPDEFINÍCIÓK.....	7
<b>A PÉNZTÁRGÉP TULAJDONSÁGAI.....</b>	<b>9</b>
1.3 AZ ELEKTRONIKUS PÉNZTÁRGÉP RÉSZEI, ALAPVETŐ PARAMÉTEREI .....	9
1.4 KÜLSŐ CSATLAKOZTATÁS .....	11
1.5 AZ EURO-100TX BILLENTYŰZETE .....	12
1.6 A BILLENTYŰK NEVEI ÉS FUNKCIÓI .....	13
1.7 A KIJELZŐ.....	15
1.7.1 A kijelző .....	15
1.8 A PÉNZTÁRGÉP MŰKÖDÉSI ÜZEMMÓDJÁNAK BEÁLLÍTÁSA .....	17
1.9 A PAPÍRTEKERCS BEHELYEZÉSE .....	18
1.10 A HŐPAPÍR HASZNÁLATA ÉS TÁROLÁSA.....	19
<b>PROGRAMOZÁSI LEHETŐSÉGEK A PÉNZTÁRGÉPEN.....</b>	<b>19</b>
<b>HASZNÁLATI ÚTMUTATÓ A REGISZTRÁCIÓS ÜZEMMÓDHOZ.....</b>	<b>20</b>
1.11 MIELŐTT MUNKÁHOZ LÁTNA .....	20
1.11.1 Tanácsok mielőtt munkához látna.....	20
1.12 LÉNYEGES HELYZETEK ILLETVE FUNKCIÓK, MIELŐTT HOZZÁKEZDENE A REGISZTRÁCIÓHOZ.....	21
1.12.1 Hibaiüzenet - Törlés billentyű .....	21
1.12.2 A pénztáros belépését engedélyező Jelszó billentyű .....	21
1.12.3 A pénztáros kilépését engedélyező Jelszó billentyű .....	21
1.12.4 A tranzakciók véglegesítése.....	21
1.13 ALAPVETŐ REGISZTRÁCIÓKRA PÉLDA .....	22
1.14 A TERMÉKCSOPORTOK REGISZTRÁCIÓJA .....	22
1.14.1 Termékcsoportokba való bejegyzések .....	22
1.14.2 Ismételt bejegyzések a termékcsoportokba .....	23
1.14.3 Többszörös bejegyzések a termékcsoportokba.....	23
1.14.4 Osztott árú bejegyzések a termékcsoportokba .....	24
1.14.5 Hatékonyan többszörözött bejegyzések a termékcsoportokba .....	24
1.14.6 Egyedi árucikkek bejegyzései a termékcsoportokba .....	24
1.14.7 Az előre beprogramozott ár felülírása a termékcsoportok bejegyzéseivel.....	25
1.15 PLU BEJEGYZÉSEK .....	25
1.15.1 Alapvető PLU bejegyzések .....	25
1.15.2 Többszörös PLU bejegyzések .....	26
1.15.3 Egyedi PLU bejegyzések .....	26
1.15.4 Előre beprogramozott PLU árának felülírása.....	26
1.16 OSZTOTT VAGY FELSZORZOTT ÁRAK HASZNÁLATA.....	27
1.16.1 Osztott árú bejegyzések az árkategóriákba .....	27
1.16.2 Hatékonyan többszörözött bejegyzések a termékcsoportokba .....	27
1.17 JAVÍTÁSOK .....	28
1.17.1 Törlés.....	28
1.17.2 Tételsztoró (SZTORNO).....	28
1.18 ÁREMELÉS ILLETVE ÁRCSÖKKENTÉS .....	29
1.18.1 Százalékos áremelés (Felár).....	30
1.18.2 Százalékos árcsökkentés (Engedmény).....	30
1.18.3 Összegszerű áremelés (Felár) .....	31
1.18.4 Összegszerű árcsökkenés (Engedmény) .....	32
1.19 REFERENCIA SZÁM ILLETVE VÁSÁRLÓ AZONOSÍTÓ SZÁM NYOMTATÁSA.....	32

1.20 BEFIZETETT ÖSSZEG BEJEGYZÉSEK .....	33
1.21 KÉSZPÉNZ VAGY CSEKK KIFIZETÉSEK .....	33
<b>EURO KEZELÉS HÁROM SZINTJE.....</b>	<b>34</b>
1.22 FORINTTAL TÖRTÉNŐ FIZETÉS - I. SZINT .....	34
1.23 AZ EURO BEVEZETÉSÉT MEGELŐZŐ FELKÉSZÜLÉSI IDŐSZAK - II. SZINT .....	34
1.24 AZ EURO BEVEZETÉSÉT KÖVETŐ IDŐSZAK - III. SZINT .....	35
<b>BESZÁMOLÓK.....</b>	<b>35</b>
1.25 A BESZÁMOLÓK KINYOMTATÁSA.....	35
1.26 A KÉSZÍTHETŐ BESZÁMOLÓK (JELENTÉSEK) TÍPUSAI .....	36
1.27 A BESZÁMOLÓK TARTALMA .....	36
1.27.1 A termékcsoporthoz szerinti beszámoló.....	36
1.27.2 A PLU szerinti beszámoló.....	36
1.27.3 A pénztárosok szerinti beszámoló.....	37
1.27.4 Tájékoztató jelentés – Napi.....	37
1.27.5 Pénztár jelentés – fizetőeszközök szerint.....	37
1.27.6 Óránkénti jelentés .....	38
1.28 AZ 'X' BESZÁMOLÓ NYOMTATÁSA .....	38
1.29 AZ 'X' BESZÁMOLÓK NYOMTATÁSA .....	38
1.30 A 'Z' BESZÁMOLÓK KINYOMTATÁSA .....	40
1.31 A KIZÁRÓLAG PÉNZÜGYI TÍPUSÚ 'Z' BESZÁMOLÓ.....	40
1.32 NAPI ZÁRÁS.....	41
1.33 NAPNYITÁS .....	41
1.34 IDŐSZINKRONIZÁLÁS (NYÁRI/TÉLI IDŐÁLLÍTÁS).....	41
<b>KIEGÉSZÍTŐ TARTOZÉKOK.....</b>	<b>42</b>
1.35 AUTÓS SZIVARGYÚJTÓ KÁBEL .....	42
1.36 PÉNZTÁRGÉP FIÓK .....	42
<b>HIBAEHÁRÍTÁS.....</b>	<b>42</b>
1.37 TÁJÉKOZTATÁS ÉS HIBAÜZENETEK .....	42
1.38 MIT TEGYEN ÁRAMSZÜNET ESETÉN .....	44
1.38.1 Áramszünet.....	44
1.38.2 A pénztárgép interferenciából adódó hibái.....	45
1.39 MIT TEGYEN A „LEMERÜLT” („AKKUGYENGE”) JELZÉSÉNél .....	45
<b>MELLÉKLETEK .....</b>	<b>45</b>
1.40 BLOKKMINTÁK.....	45

## Jótállási feltételek

1. Jótállási igényt gépnaplóval a forgalmazó által kijelölt szerviznél (a vásárlás helyén) lehet érvényesíteni. A gépnaplónak tartalmaznia kell:
  - a. a készülék típus-, gyári szám -, APEH-szám adatait;
  - b. az eladás dátumát és a tulajdonos (felhasználó) adatait.
2. A jótállás időtartama a vásárlás időpontjától számított 24 hónap
3. ***A jótállás időtartama alatt a pénztárgép értékesítője által forgalmazott, bevizsgált és jóváhagyott kellékanyag a garancia feltétele. Nem megfelelő kellékanyag használata a garancia elvesztésével jár.***
4. Nem érvényesíthető a jótállási igény, ha:
  - a. A készülék vagy annak gépnaplója nem azonosítható, illetve a gépnapló nem a valóságnak megfelelő adatokat tartalmazza.
  - b. A hiba rendeltetésellenes használat, szakszerűtlen szállítás vagy tárolás, törés, rongálás következménye.
  - c. A hiba a készüléken kívülálló ok (pl. hálózati feszültség változása, elemi csapás, beázás, stb.) miatt következett be.
  - d. A készülék javítása lehetetlenné válik a forgalmazó vagy a szerviz működési körén kívül álló ok miatt (pl. a felhasználó bármely okból akadályozza a szerviztevékenységet.)
5. A meghibásodás felismerése után a felhasználó köteles a kijelölt szervizt haladéktalanul értesíteni, ennek elmulasztásából eredő károk (akár a garancia elvesztése a kárenyhítési kötelezettség elmulasztásából adódóan) a felhasználót terhelik.
6. A jótállás teljesítését a szerviz 2 munkanapon belül megkezdi.
7. A javítás – típustól függően – az üzemelés helyén vagy a szervizben történhet.
8. ***A helyszíni javítás sikertelensége esetén (garanciaidőn belül is) a javítással összefüggő szállítás díja minden esetben a felhasználót terheli.***
9. ***A kiszállás minden esetben (garanciaidőn belül és garanciaidőn túl) díjköteles és a felhasználót terheli.***
10. ***Nem vonatkozik a jótállás:***
  - a. *a természetes elhasználódásból eredő hibákra*
  - b. *a karbantartás elmulasztása miatt bekövetkező hibákra*
  - c. *a pénztárgép telepes üzemmódját biztosító akkumulátorra*
11. A rendszeres időszaki karbantartás feltételeiről a javításra kijelölt szerviz készséggel ad felvilágosítást.

## Bevezetés

Köszönjük, hogy megvásárolta, az Euro-100TX pénztárgépünket. Kérjük, mielőtt megkezdené a pénztárgép használatát, olvassa el a használati útmutatót, hogy alaposan megismerkedjen a pénztárgép funkcióival és működésével. Ne dobja ki a használati útmutatót, esetleg fogja még használni, segít majd minden, a használat során felmerülő kérdésre választ adni.

### 1.1 Fontos tudnivalók

- Ne tegye ki a pénztárgépet közvetlen napsugárzásnak, tartsa olyan helyen, ahol nincs szokatlanul nagy hőmérséklet-ingadozás ( $-5\text{ °C}$  alatt –  $+50\text{ °C}$  felett) és nagy páratartalom. Az ilyen helyeken károsodhat mind maga a pénztárgép doboza, mind pedig az elektronikus részek.
- Hagyja bekapcsolva a pénztárgépet legalább 8 órán keresztül, hogy teljesen fel tudjon tölteni a belső akkumulátor és a NiCd kiegészítő (back-up) akkumulátor is.
- Ha hideg környezetből melegebb környezetbe viszi a pénztárgépet, vagy fordítva, legalább 20 percig ne kapcsolja be a pénztárgépet, minden alkatrésznek elegendő időt hagyva az új hőmérsékletre való alkalmazkodáshoz.
- Száraz, puha törlőkendővel tisztítsa meg a pénztárgépet. Soha ne használjon benzint vagy oldószereket. Ilyen tisztítószer használataval elszíneződhet vagy megrongálódhat a pénztárgép felülete.
- Ne öntsön semmiféle folyadékot a pénztárgépre, mert árthat a működésének. A billentyűzetre különösen vigyázzon.
- Csatlakoztassa a pénztárgépet a gyári adapterrel hagyományos hálózati csatlakozóba. Ugyanazon hálózatba kötött más elektromos berendezés a pénztárgép nem megfelelő működését okozhatja. Nagy interferenciás közegben használja a gyártó által javasolt speciális anti-interferencia berendezést.
- Ha a pénztárgép nem megfelelően működik, keresse fel a legközelebbi hivatalos márkakereskedőt. Ne próbálja saját maga megjavítani a pénztárgépet! Ne nyissa ki a pénztárgépet!
- **Élesített pénztárgép esetén a plomba feltörése a garancia megszűnését okozza.**
- Húzza ki az AC/DC adaptert, ha teljesen áramtalanítani akarja a berendezést.
- Ha külső adapter csatlakozik a pénztárgéphez, akkor a belső akkumulátor töltődik, még a berendezés kikapcsolt állapotában is.
- Nyomtatás közben mindig várja meg, amíg a nyomtató befejezte a nyomtatást. Ne tépje le a nyugtát nyomtatás közben, ezzel kárt tehet a nyomtatóban.
- Csak jó minőségű hőpapírt használjon. Ha megfelelően karbantartja a nyomtatót, akkor az átlagos élettartam 25 millió sor kinyomtatását teszi lehetővé!
- Nyomtatási papír tárolására vonatkozó előírások: fénytől óvva tárolja a hőpapírt. Tartsa olyan helyen, ahol a hőmérséklet nem éri el a  $40\text{ °C}$ -ot. A hőpapír ne érintkezzen PVC-vel, lágyítókkal, szerves oldószerekkel vagy ragasztóval.
- Csak az eredeti AC/DC töltőt használja elektromos csatlakozásra. Más típusú adapterek használata kárt tehet a pénztárgépben.
- Csak a hivatalos kereskedő által javasolt programot és az eredeti összekötő kábelt használja a pénztárgép és a számítógép közti kommunikációra. A vonalkód szkennerek tekintetében csak ezen használati útmutatóban javasolt csatlakozót használja.

- Ha a pénztárgépet hosszú ideig nem használja, akkor javasolt negyedévente legalább 24 órára bekapcsolni, hogy a belső NiCd kisegítő akkumulátor töltsdjön, így az adatok nem veszhetnek el. Vegye figyelembe, hogy a belső akkumulátor kapacitásának körülbelül 70%-át veszti el 6 hónap alatt.
- Ha a pénztárgépet nem a használati útmutatóban leírtak szerint használja, akkor a hivatalos márkakereskedő nem vállal felelősséget az adatok valódiságáért és az esetleges károkért.

**Figyelmeztetés!**

***A készüléket és a hálózati adaptert csepegő, freccsenő víz hatásának kitenni tilos!***

## **1.2 Alapdefiníciók**

### Fejléc

Minden nyomtatott nyugta fejlécén van egy ún. bevezető információ, amely megelőzi a vásárolt áruk leírását. Ez főleg arra használatos, hogy a pénztárgép tulajdonosát (vállalat neve, adószám, vállalat azonosítója stb.) azonosítsa.

ELADÓ CÉG NEVE  
ELADÓ CÉG SZÉKHELYE  
BOLT NEVE  
BOLT CÍME  
ELADÓ CÉG ADÓSZÁMA

### GYŰJTŐK, TERMÉKCSOPORTOK (Gyűjtő1, ...)

A gyűjtők olyan termékeket jelölnek, amelyek valamilyen szempontból összetartoznak (tejtermékek, élelmiszerek, gyümölcsök stb.). A gyűjtők így a nevükkel, paramétereikkel és az előre beprogramozott eladási árukkal (ha közvetlen eladásra kerülnek) jellemezhetőek.

### ÁRUCIKK (Price Look Up, PLU), Egyedileg programozott árucikk

A PLU az árucikk rövidítése és az egyes termékek, termékegységek jelölésére szolgál. A PLU kódban fel van tüntetve a termék neve, az eladási ára és egy ún. azonosító flag (az árucsoporthoz, az ÁFA kategóriához és a PLU típusához stb. van hozzárendelve).

Pl. Tej - 55 Ft, Joghurt - 72 Ft.

## Beszámoló

Az eladás áttekintése többféleképpen (pénzügyileg, teljes eladásilag, pénztár szerint, árkategóriák szerint stb.) történhet.

Két alapvető típusa van a beszámolónak:

‘X’ - beszámoló a konkrét eladási összeget nyomtatja ki (a választott típusú beszámoló szerint), az adatokat nem állítja vissza alaphelyzetbe.

‘Z’ - beszámoló a megfelelő beszámoló szerinti eladási összeget nyomtatja ki. A megfelelő értékek kinyomtatása után minden egyes érték automatikusan nullázódik a pénztárgép memóriájában, valamint beégetésre kerül az adómemóriába.

## Rendszerazonosító flagek

A regiszter alapbeállítása, mely nagyban befolyásolja a pénztárgép funkcióinak a pontosságát. (Tizedes helyek száma, számok kerekítésének a szabályai, dátum, idő, energiatakarékos üzemmód, nyomtatási kép, százalékos felár árengedmény, gépszám, részösszeg funkció, fizetési mód funkció) A rendszer-flag beállításokat csak APEH-engedélyes szerviz végezheti.



## A pénztárgép tulajdonságai

### 1.3 Az elektronikus pénztárgép részei, alapvető paraméterei

Euro-100TX

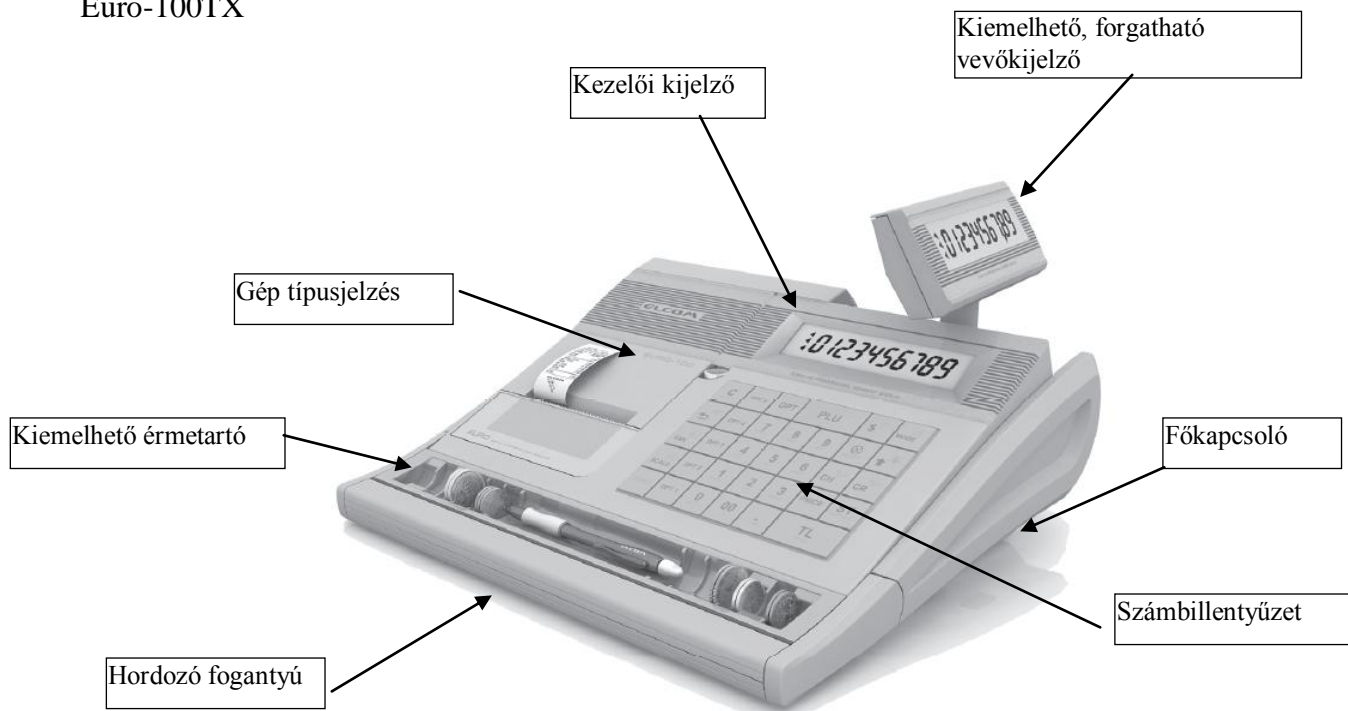

#### Alsó csatlakozó panel

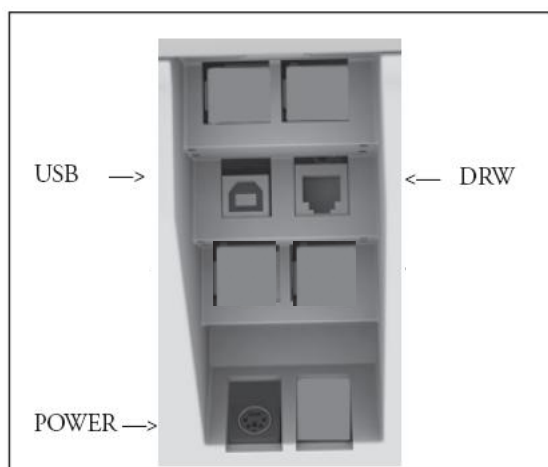

**POWER** – hálózati adapter csatlakozó  
**DRW** – kasszafiók csatlakozó  
**USB** – USB csatlakozó (PC-kapcsolat)

**PC-kapcsolat:** A PC-vel való összekapcsolás csak és kizárólag a termékekkel kapcsolatos programozási funkciókra (PLU adatbázis feltöltése, beállítása) illetve a készlet adatok lekérdezésére használható. A fenti funkció **OPCIONÁLIS**. A funkcióról bővebben az Euro2A kommunikációs szoftver leírásában olvashat.

Euro-100TX főbb paraméterei:

<b>EURO-100TX</b>			
Kivitel:	Akkumulátoros	Jelentések:	Gyűjtő, Plu, Kezelő, Pénztár, Órás - Napi és halmazati
PLU-k száma:	1.500		
Gyűjtők:	10	Kezelői kijelző:	10 karakteres LCD
Pénztárosok:	5	Vevőkijelző:	10 karakteres LCD, forgatható
Pénztáros bejelentkezés:	Jelszóval, hozzáférési jog korlátozással		
ÁFA-kulcsok:	5	PC kommunikációs csatlakozó:	USB
		Mérleg és Vonalkódolvasó csatlakozó:	nincs
Nyomtató típusa:	Citizen MLT-389	Külső billentyűzet:	nincs
Nyomatási sebesség:	Max: 9 sor/sec.		
Papír típusa:	2 x 38 mm Thermo	Kasszafiók:	Mágneses (12V)
		Méreték:	315 x 275 x 115
PLU-név:	18 karakter	Súly:	2,2 kg
Fejléc-sor hossza:	24 karakter	Áramellátás:	Akkumulátor Adapter 230V/12V 1,25A
Fejléc-sorok száma:	9	Akkumulátor:	Beépített 2 x NiMh 7,2V/1600 mAh
Feliratok a nyugtán:	Magyar	Energiatakarékos üzemmód:	Igen
Feliratok a jelentéseken:	Magyar	Teljesítmény felvétel:	Max: 7W
Billentyűzet feliratok:	Magyar	Kiegészítők:	kasszafiók, külső akkumulátor, autós szivargyűjtő töltő

### A pénztárgép beviteli paramétere:

- egy tételben beüthető legmagasabb érték 8 helyérték
- maximális szorzószám 9999, de a szorzat nem haladhatja meg a 10 helyértéket
- nyugta maximális végösszege 10 helyérték
- napi forgalom maximális értéke 12 helyérték
- göngyöltett forgalom (GT) 13 helyérték

Az Euro-100TX típusú pénztárgép a kisméretű pénztárgépek családjába tartozik. Könnyű és kompakt. Az Euro-100TX típusú pénztárgép ideális kisebb üzletekhez, könnyen szállítható az egyik eladási helytől a másikig, és könnyen mozdítható, így egy esetleges áramszünet esetén egy másik pénztárgépet is helyettesíthet. Kis mérete ellenére a csúcstechnikát képviseli a pénztárgépek között, nagyon sokoldalú és sok különböző eszköz perifériájához illeszthető. A kihúzható fiók mind a pénztárgéphez csatlakoztatható. A pénztárgép belsejében bőven van elegendő hely a papírtekercsnek.

### Az Euro-100TX működtető:

AC/DC adapterrel (FSP 015) a hálózati csatlakozóról.

A beépített Ni-Cd akkumulátorról.

A gépjármű akkumulátoráról (12-24V) a szivargyújtó kábelén keresztül.

Mind az AC/DC adapter\*, mind a beépített akkumulátor gyári alkatrész.

A kijelző megvilágítása, a kihúzható pénzfiók, a külső tápegység összekötő kábellel, a gépjármű szivargyújtó kábel és a hordozó táskák mind-mind külön megvásárolhatóak.

Az Euro-100TX típusú pénztárgép sokféle funkciót tud ellátni, és sokfajta beszámolót tud készíteni. Mind a nemzeti, mind a nemzetközi nyelveket támogatja - a speciális karakterekkel együttesen. A pénztárgép programozása és a beszámolók is mind anyanyelvűek. Ez a pénztárgép elsősorban mozgóárusításra, piacokra és kisebb illetve közepes forgalmú vállalkozások számára ideális. Alacsony ára miatt gyakran használatos ún. kiegészítő pénztárgépként, ha egy másik pénztárgép nem működik vagy áramszünet miatt szükség van egy olyan gépre, mely nem igényel hálózatot.

*\* Az adapter 100-240VAC/50-60Hz hálózaton 0,5A névleges áramfelvételű. Az adapter kimenete 12VDC 1,25A. Az adapter 2-es érintésvédelmi osztályba tartozik.*

## 1.4 Külső csatlakoztatás

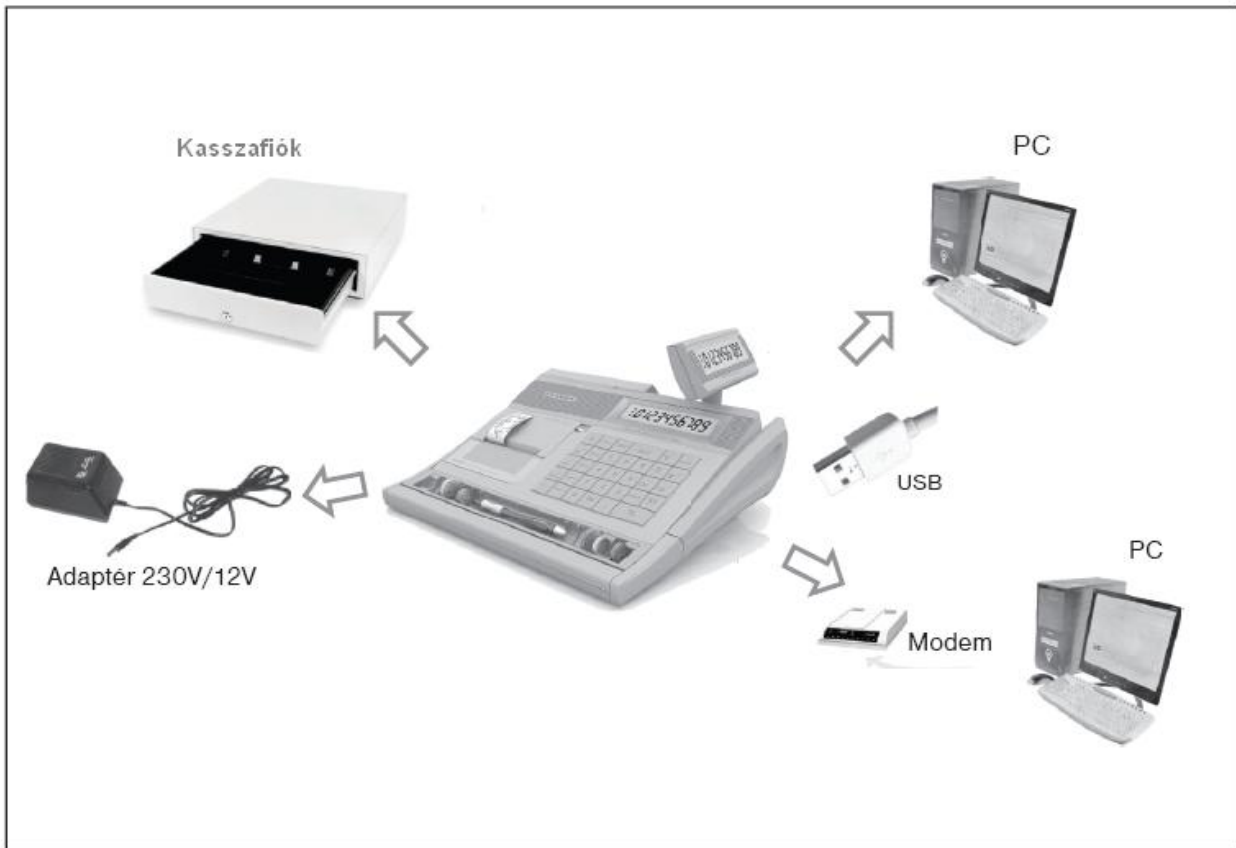

*Az Euro-100TX külső csatlakoztatásai*

Figyelem: További információért forduljon a legközelebbi márkakereskedőhöz.

## 1.5 Az Euro-100TX billentyűzete

Az Euro-100TX pénztárgép billentyűzete három fő részre tagolódik - termékcsoportok billentyűi, numerikus és funkcionális billentyűk.

Nagy és egyszerűen érthető ikonok és magyar nyelvű feliratok könnyítik meg a billentyűk értelmezését. A billentyűk általában két funkciót látnak el.

Az Euro-100TX billentyűzete speciális gumiból készült.

A megfelelő billentyűnév illetve ikon a billentyűre van nyomtatva.

*A felső funkció eléréséhez a SHIFT billentyű folyamatos nyomva tartása szükséges.*

TÖRLÉS	GYŰJTŐ 10 GYŰJTŐ 5	GYŰJTŐ	PLU		\$ ♀	ÜZEMMÓD
SZTORNO ↶	GYŰJTŐ 9 GYŰJTŐ 4	7 !"#%	8 ABCÁ	9 DEFÉ	⊗	↑ ✦
EAN ←	GYŰJTŐ 8 GYŰJTŐ 3	4 GHI	5 JKL	6 MNOÓÓ	%+ CSEKK	%- HITEL
MÉRLEG →	GYŰJTŐ 7 GYŰJTŐ 2	1 PQRS	2 TUVÚÚ	3 WXYZ	ÁR	ST RÉSZÖSSZEG
SHIFT	GYŰJTŐ 6 GYŰJTŐ 1	0 &()*+	00 ┐	.	-/,:@	TL KÉSZPÉNZ

Az Euro-100TX billentyűzete

## 1.6 A billentyűk nevei és funkciói



A numerikus (szám) billentyűk numerikus értékek (pl.: árucikk ára) bevitelére szolgálnak.



A termékcsoport billentyűk, azaz gyűjtők különböző termék kategóriák eladásakor használatosak (Gyűjtő6 – Gyűjtő10 SHIFT gombbal használva).



A papíradagoló billentyű továbbítja a nyugta papírt, nyomtatás nélkül. A szalag a billentyű megnyomásával 1,5 cm-rel továbbítódik.



A TÖRLÉS billentyű törli a numerikus billentyűzetről rosszul betáplált összeget. Ez a billentyű törli a rosszul kiválasztott funkciót is, és az ERROR/ALARM (Hiba) hangjelzést is.



A SZTORNO billentyű egy már regisztrált árucikk kijavítására szolgál.



A ⊗ billentyű ismétlésre szolgál, ha ugyanabból az árucikkből kettő vagy több darabot ad el. Regisztrációs üzemmódban alkalmas az idő kijelzésére. Az 'X' üzemmódban a kijelző megvilágítását bekapcsolja.



A PLU billentyű a PLU kódok segítségével lehetővé teszi a beprogramozott árucikk árának, nevének, termék- és ÁFA kategóriájának stb. kikeresését.

Kérjük, olvassa el alaposan a PLU tranzakciók fejezetet. Előhívja a PLU beszámolókat mind 'X', mind 'Z' üzemmódban.



Ez a billentyű lehetővé teszi az előre beprogramozott ár helyetti kézi bevittelt.



Ez a billentyű a pénztáros azonosítására szolgál - egy jelszóval, és engedélyezi a belépést. Ezáltal a pénztáros felelősséget vállal a további tranzakciókért. Az aktuális pénztáros neve minden nyugta fejlécén ott szerepel. A tranzakciók mind az adott pénztáros nyugtáján és a róla készülő beszámolóban kerülnek feltüntetésre. (SHIFT gombbal használva).



A \$ (Pénztárgép fiók) billentyű a vásárló számának vagy egyéb vonatkozó számnak a nyugtára történő nyomtatására szolgál. Szintén alkalmas a pénztárgép fiók nyitására, ha nem történt eladás.



A Befizetett összeg billentyű az eddig beérkezett fizetéseket regisztrálja, abban az esetben, ha nem volt semmilyen üzleti tranzakció. Tárolja, pl. a napi nyitó pénzösszeg elhelyezését a pénztárgép fiókjában (SHIFT gombbal használva).



A Kifizetett összeg billentyű regisztrálja a nem üzleti tranzakcióban kifizetett készpénzt, illetve csekket. 'X' vagy 'Z' üzemmódban periodikus beszámoló készítésére alkalmas (SHIFT gombbal használva).



Ez a két billentyű az előre beprogramozott értékek alapján hozzáadja, illetve levonja a beprogramozott százalékot egy adott terméknél, vagy pedig az egész tranzakciónál (SHIFT gombbal használva).



Az ST RÉSZÖSSZEG billentyű kinyomtatja, illetve kijelzi az aktuális részösszeget.



A HITEL billentyű az eladás véglegesítésére szolgál abban az esetben, ha hitelkártyával fizetnek.



A CSEKK billentyű az eladás véglegesítésére szolgál abban az esetben, ha csekkel fizetnek. 'X' üzemmódban a billentyű segítségével pénzügyi beszámoló készíthető.



A TL KÉSZPÉNZ billentyű az eladás véglegesítésére szolgál abban az esetben, ha készpénzzel fizetnek. 'X' vagy 'Z' üzemmódban napi beszámoló készítésére alkalmas.



A SHIFT (Váltó) billentyű a kétfunkciós billentyűk második funkciójának előhívására szolgál.



Manuális vonalkód beadására szolgál. Akkor használatos, ha a termék vonalkódja megsérül és a vonalkódozó nem tudja leolvasni.



Nem használt billentyű.



A gép üzemmódjai közötti váltásra szolgál.



Tizedespont.

## 1.7 A kijelző

### 1.7.1 A kijelző

Az Euro-100TX pénztárgép kezelői és vevő kijelzője 7 szegmenses, LCD típusú.

Az Euro-100TX kijelzője numerikus, bal oldalán szimbólumokkal (nyilak). A szimbólumok jelzik, hogy milyen műveletet hajtottak éppen végre. A kijelző numerikus része csak numerikus értékeket-árakat, végösszegeket mutat.



#### Használt szimbólumok:



A szimbólumok (nyilak) által tájékozódhat az éppen végrehajtott műveletekről (bővebben 8.1), valamint a belső akkumulátor töltöttségi szintjétől (bővebben 8.3).

**STANDBY** Akkor jelez, ha a pénztárgépen (szerviz által beállítható) ideig nem volt billentyűleütés és a gép „billentyűzár” állapotba kapcsol. Megszüntetése az Üzem mód billentyű lenyomásával lehetséges.

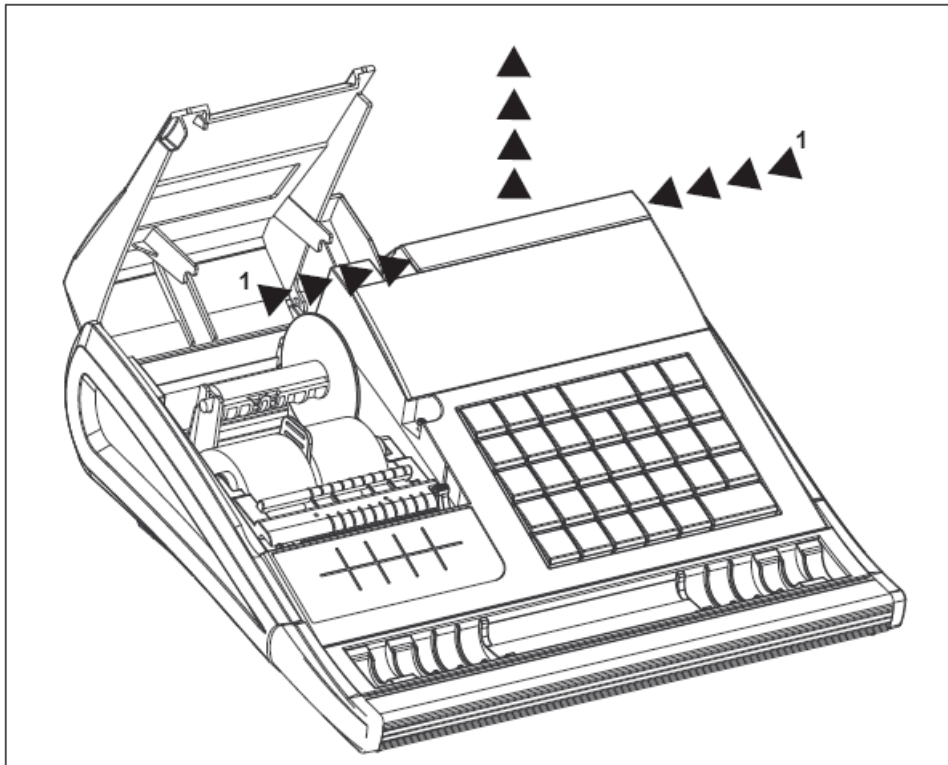

*Vevő kijelző kiemelése*

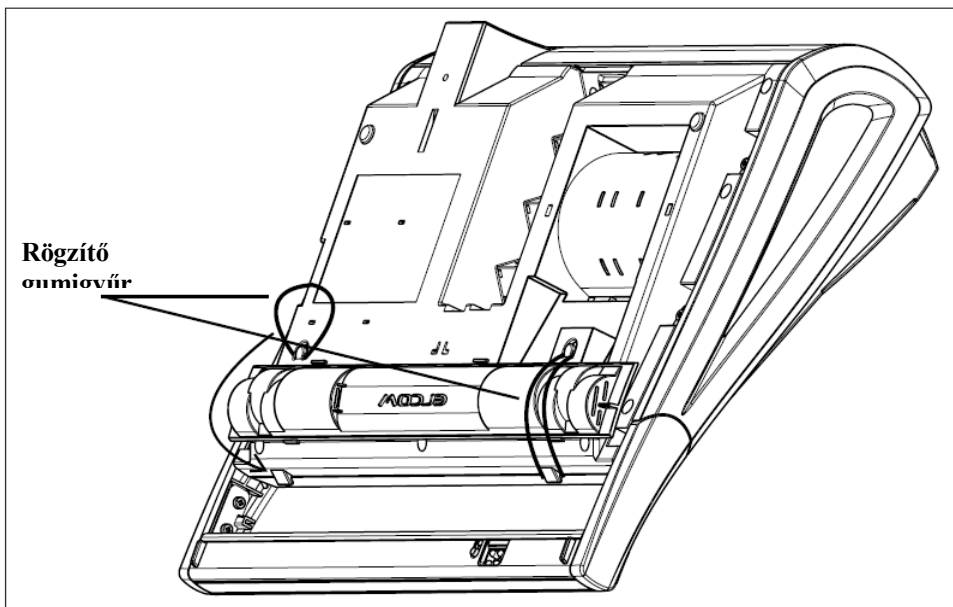

*Az érmetartó rögzítése szállításkor*



## 1.8 A pénztárgép működési üzemmódjának beállítása

A pénztárgép működési üzemmódját az 1-3 billentyűk és az **ÜZEMMÓD** billentyű megnyomásával kapcsolhatja be. Ezzel a billentyűkombinációval bekapcsolta a működési üzemmódot és elkezdhet dolgozni (regisztrálni, beszámolót készíteni stb.).

**‘R’** pozíció - regisztrációk. Ez a pozíció minden regisztrációra és tranzakcióra használható. Ezen üzemmódba való kapcsoláskor az idő a regisztráció kezdetéig látható a kijelzőn.

‘R’ üzemmódba való kapcsolás:

Nyomja meg az „1” számbillentyűt majd az **ÜZEMMÓD** billentyűt.

A készülék minden bekapcsoláskor automatikusan eladási pozícióba (R üzemmód) kerül !

‘R’ üzemmódban a kijelző:



**‘X’** Az ‘X’ üzemmód az eladási beszámolók kinyomtatására alkalmas. A beszámolók nyomtatása nem törli a pénztárgép által bonyolított eladások adatait.

‘X’ üzemmódba való kapcsolás:

Nyomja meg a 2 számbillentyűt majd az **ÜZEMMÓD** billentyűt.

‘X’ üzemmódban a kijelző:



**‘Z’** A ‘Z’ üzemmód minden olyan beszámoló nyomtatására alkalmas, mely törli a pénztárgép memóriájának adatregisztereit.

‘Z’ üzemmódba való kapcsolás:

Nyomja meg a „3” számbillentyűt majd az **ÜZEMMÓD** billentyűt.

‘Z’ üzemmódban a kijelző:



**‘P’** A ‘P’ program üzemmód a pénztárgép összes értékének és funkciójának programozására alkalmas.

'P' üzemmódba való kapcsolás: CSAK SZERVIZ VÉGEZHETI

## 1.9 A papírtekercs behelyezése

Az Euro-100TX pénztárgéphez két darab, egyenként 38mm széles hőpapír szalag használatos. Csak jó minőségű, legfeljebb 55mm átmérőjű tekerceket használjon.

Helyezze a papírtekerceket a papírelválasztó két oldalára, a számukra kialakított mélyedésbe, úgy hogy a tekercs alulról előre tudjon tekeredni (tanulmányozza az ábrát). Vágja le a tekercs végét merőlegesen. A papírtekercs vége ne tartalmazzon semmilyen szennyeződést, illetve ragasztómaradékot.

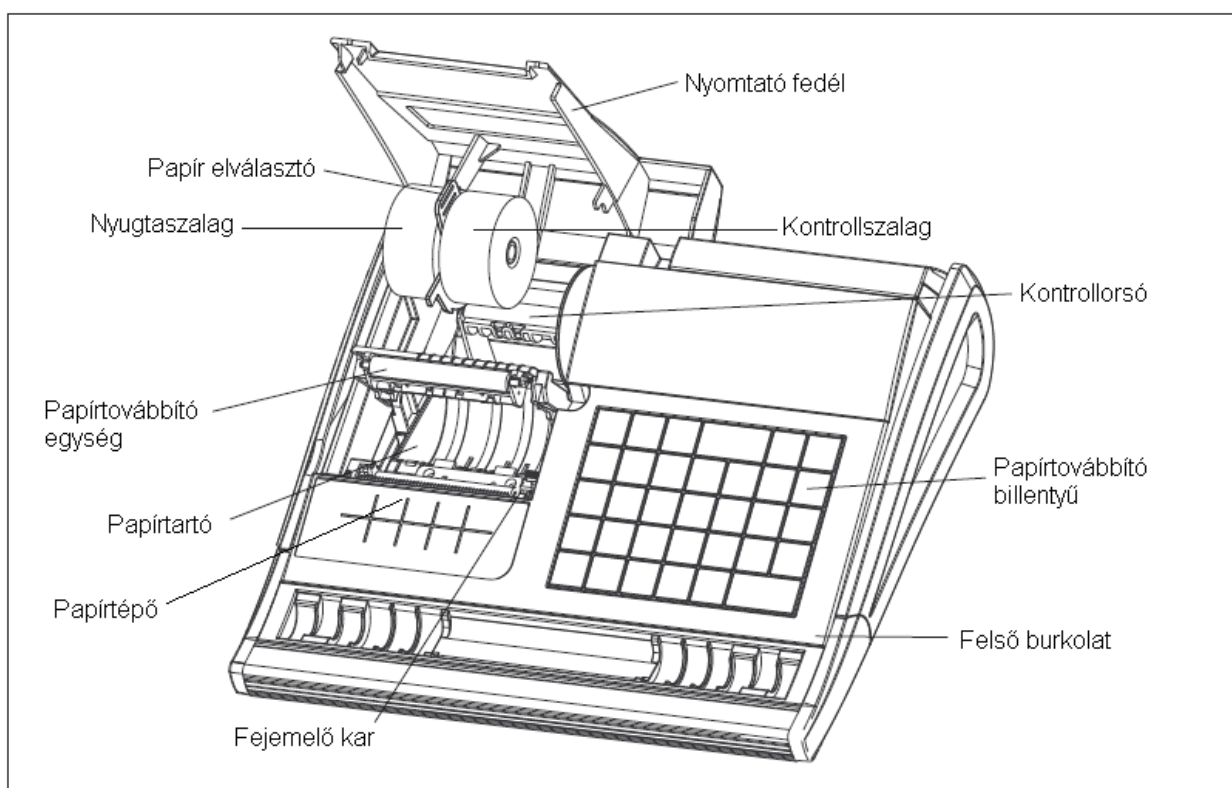

A fejemelő karral szabadítsuk fel a papírtovábbító egységet, a papírszalagokat vezessük át a papírtovábbító egység alatt és fektessük ki a papírtépőre. Csukjuk le a papírtovábbító egységet, és a papírtovábbító billentyűvel továbbítsuk ki a papírt kb. 20cm hosszan.

A jobboldali papírtekercest csúsztassa be a kontrollorsó bevágásába. A jobboldali tekercs széle kell, hogy hozzáérjen a kontrollorsó védőlemezéhez (a jobb kéz felé eső oldalon). Tekerje a kontrollorsót néhányszor a forgás irányába, és győződjön meg, hogy a szalag szorosan a helyén van-e. Tegye az orsót a tartójába, és finoman tekerje, hogy a kontrollszalag feszüljön.

A kontrollorsó rögzített tárcsája a motor tengelyéhez kell, hogy szoruljon, különben a gép nem tekeri fel a kontrollszalagot, hanem begyűri a nyomtatóba. Ez a hiba kezelői hibának minősül.

Csukja le a nyomtató fedelét. Tépje le a felesleges papírt, és máris hozzákezdhet a regisztrációhoz.

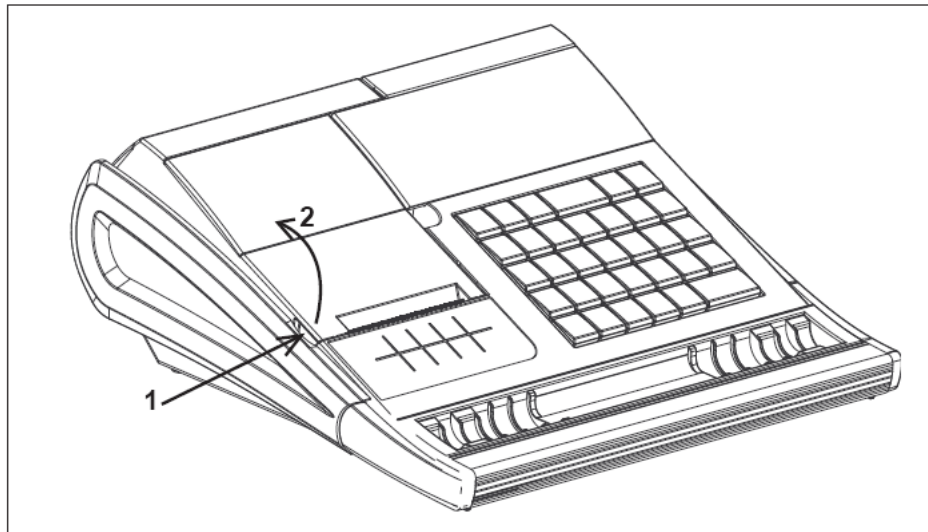

*Nyomtatófedél kinyitása*

## **1.10 A hőpapír használata és tárolása**

Az Euro-100TX pénztárgép nyomtatója 38 mm szélességű hőpapírt használ.

Javaslatok a beszámolókat nyomtatására alkalmas papír tárolására:

- Ne tegye ki a hőpapírt közvetlen napfénynek.
- Tartsa olyan helyen, ahol a hőmérséklet nem éri el a 40 °C-ot.
- A hőpapír ne érintkezzen PVC-vel, lágyítókkal, szerves oldószerekkel vagy ragasztóval.

Feltétlenül szükséges, hogy jó minőségű hőpapírt használjon. A garancia feltétele a forgalmazó által bevizsgált kellékanyag használata.

**A HATÁLYOS JOGSZABÁLYOK ALAPJÁN CSAK OLYAN HŐPAPÍR HASZNÁLHATÓ A PÉNZTÁRGÉPBE, AMELYNEK HÁTOLDALÁN A GYÁRTÓ FOLYAMATOSAN FELTÜNTETTE A SZAVATOSSÁGI IDŐT, A TÁROLÁSI SZABÁLYOKAT, A GYÁRTÓ NEVÉT ÉS AZT, HOGY PÉNZTÁRGÉP ILLETVE TAXAMÉTER HŐNYOMTATÓBAN HASZNÁLHATÓ.**

Abban az esetben, ha nem tartja be a hőpapírok használatára és tárolására vonatkozó javaslatokat, a forgalmazó nem tudja garantálni a nyomtatás jó minőségét, illetve a nyomtatott anyagok tartósságát.

## **Programozási lehetőségek a pénztárgépen**

A készülék sokoldalúan programozható szerviz segítségével.

Lehetőség van a termékcsoporthoz vagy gyűjtők megnevezésére, fix ár beállítására, ÁFA kulcs hozzárendelésére, összegkorlátozásra, egytételre vagy letiltására a napi munka gyorsítása illetve egyszerűsítése érdekében.

Lehetőség van max. 1.500 PLU (egyedileg programozott árucikk) beprogramozására, (kóddal, névvel, árral, ÁFA kulccsal) és használatára.

A pénztárosok nevének beállítására titkos kódszám használatára az illetéktelen használat kizárása érdekében. Valamint kezelői jogosultságok beállítására.

Kötelezővé tehető a visszajáró pénz számítása a részösszeg használata a hibás beütések csökkentése érdekében.

Lehetőség van a nem pénzügyi tranzakciók egyedi azonosítószámmal való ellátására (Pénz Be, Pénz Ki, Fióknyitás).

Lehetőség van a nem készpénzes fizetési módok esetén azonosítószám adására, amely a nyugtán megjelenik (Hitelkártya száma).

A billentyűk átnevezésére.

Százalékos engedmény és felár programozására fix illetve manuális megadására.

Áfa-kulcsok mértékének és nevének a programozására.

AMENNYIBEN FELKELTETTÜK ÉRDEKLŐDÉSÉT KÉRJÜK, FORDULJON A KÉSZÜLÉK SZERVIZÉHEZ A BEÁLLÍTÁSOK ELVÉGZÉSE ÉRDEKÉBEN.

## **Használati útmutató a regisztrációs üzemmódhoz**

A következő fejezetekben ismertetendő funkciók a regisztrációs üzemmódban használhatók. Minden egyes pénzügyi tranzakció tárolásra kerül ezen üzemmódban amennyiben a pénztárgép élesítése megtörtént.

Ha van lehetőség, akkor először gyakorló üzemmódban próbálja ki a következő funkciókat (az eladásokra vonatkozó adatokat a pénztárgép memóriája nem tárolja).

### **1.11 Mielőtt munkához látna**

#### **1.11.1 Tanácsok mielőtt munkához látna**

1. Ellenőrizze, hogy van-e elég papír a nyomtatóban. Ha szükséges, helyezzen be egy újabb tekercset.

2. Nyomtassa ki az 'X' beszámolót, s győződjön meg a dátum és óra beállítások helyességéről és arról, hogy a 'Z' beszámoló elkészült-e.
3. Ellenőrizze, hogy van-e elég aprópénz a pénztárgép fiókjában.
4. Regisztrálja az aprópénz kezdeti mennyiségét a fiókban a Pénz Be billentyű megnyomásával. Nem kötelező.

## 1.12 Lényeges helyzetek illetve funkciók, mielőtt hozzákezdene a regisztrációhoz

### 1.12.1 Hibaüzenet - Törlés billentyű



Egy bizonyos funkciót ellátó billentyű helytelen használatakor vagy a regisztráció korlátainak átlépésekor a pénztárgép hangjelzést ad, mely a hibát jelzi. A kijelzőn megjelenik a hibaüzenet. A hiba korrigálásához egyszerűen csak meg kell nyomnia a Törlés billentyűt. Ezáltal a hibaüzenet törlődik a kijelzőről. Most már begépelheti a helyes funkciót, illetve összeget.

### 1.12.2 A pénztáros belépését engedélyező Jelszó billentyű



Az Euro-100TX pénztárgéppel legfeljebb 5 pénztároshoz rendelhet egy-egy jelszót. A pénztárosok jelszavait, ugyanúgy, mint a neveiket, a programozási üzemmódban lehet beállítani. Ha az egyik pénztáros azonosítóját kívánja használni, akkor nyomja le a SHIFT + JELSZÓ billentyűket majd gépelje be a numerikus jelszót, majd nyomja meg a SHIFT + JELSZÓ billentyűket.

A jelszavas védelem megakadályozza a pénztárgép illetéktelen használatát. Ha a pénztáros neve is be van programozva, akkor miután a pénztáros belépett a rendszerbe, minden nyugta fejlécén meg fog jelenni a neve.

### 1.12.3 A pénztáros kilépését engedélyező Jelszó billentyű



Ha a pénztárgépet meg akarjuk óvni az illetéktelen használatól, a pénztárosnak a regisztráció befejezése után meg kell nyomnia a SHIFT + JELSZÓ billentyűket. A kijelzőn megjelenik a 'Jelszó' felirat, a pénztárgép a helyes jelszó begépeléséig zárva marad. Ha a pénztárgép zárva van, regisztráció nem történhet és a pénztárgép fiókja sem nyitható. Ez a funkció akkor használatos, ha több pénztáros váltja egymást, vagy ha a pénztáros befejezi a regisztrációt.

### 1.12.4 A tranzakciók véglegesítése

Bármely fizetési módra vonatkozó billentyű megnyomásával jelzi, hogy minden tranzakciót már befejezett. Döntse el, hogy melyik fizetési módot választja (készpénzes fizetés, hitelkártyával illetve csekkkel történő fizetés, stb.).

A TL KÉSZPÉNZ, HITEL illetve a CSEKK billentyű megnyomásával fejezheti be a tranzakciót.

## 1.13 Alapvető regisztrációkra példa

1. Állítsa a pénztárgépet 'R' üzemmódba (regisztrációs üzemmód).
2. A belépéshez gépelje be a jelszót. Csak abban az esetben, ha Jelszót kér a gép.
3. Gépelje be az árat, vagy a PLU kódját a regisztrálandó cikknek
4. Nyomja meg a megfelelő gyűjtőt vagy a PLU billentyűt.
5. Minden egyes PLU-hoz, vagy gyűjtős eladáshoz ismétlje meg a 3. és 4. lépést.
6. Nyomja meg az ST billentyűt, ha a részösszegre kíváncsi.
7. Tájékoztassa a vásárlót a kapott összegről.
8. Vegye el a vevőtől az összeget, majd nyomja meg a fizetési módnak megfelelő billentyűt (TL KÉSZPÉNZ, HITEL illetve a CSEKK billentyűt).
9. Tépje le a kinyomtatott nyugtát, majd adja át a vásárlónak a visszajáró összeggel együtt.

## 1.14 A termékcsoportok regisztrációja

Hogy pontosabban tudjon tájékozódni egyes jövedéki termékekről, ossza fel az árucikkeket termékcsoportokra. A termékcsoport kifejezés az egy csoporton belül lévő illetve az azonos adójú (ÁFA 5%, ÁFA 20% stb.) termékekre utal (tejtermékek, tésztafélék, alkoholok stb.). Az Euro-100TX pénztárgéppel maximum 10 féle termékcsoport (GYŰJTŐ) különböztethető meg. Ebből a 10 termékcsoportból az első 5 gyűjtő egy gombnyomással, a többi 5 gyűjtő Shift billentyűt használva érhető el. A gyűjtők csak felprogramozás után működnek. Az egyes árucikkek regisztrációja a megfelelő termékcsoport billentyű (Gyűjtő1–Gyűjtő5 ill. Shift+Gyűjtő6–Shift+Gyűjtő10) megnyomásával fejezhető be. Miután megnyomta az egyik termékcsoport billentyűjét, a regisztrált összeg automatikusan hozzáadódik a termékcsoponton belüli összeghez. A megfelelő adókategóriához tartozó termékcsoport billentyű megnyomásával a maximális regisztrációs összeg, az előre már beprogramozott ár és más paraméterek hozzárendelődnek az adott összeghez. Az eladásokról szóló információ a pénztárgép memóriájában tárolódik és a termékcsoportokról való beszámoló esetén használható.

Megjegyzés: A regisztrációra a numerikus billentyűk, stb. és a termékcsoportok billentyűk (Gyűjtő1–Gyűjtő5 ill. Shift+Gyűjtő6–Shift+Gyűjtő10) használhatóak (nézze meg a billentyűzet kiosztását ábrázoló rajzot).

### 1.14.1 Termékcsoportokba való bejegyzések

A./ Egységár alapján történő bejegyzések. Pl: 120 Ft (vagy 12.50 €) az 1gyűjtőbe.

Mit kell megnyomnia:

1.     (vagy      

A kijelző:

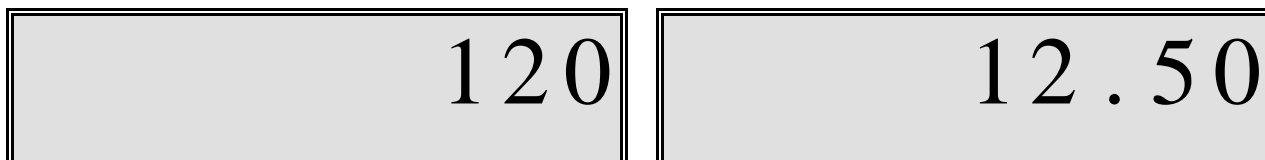

B./ Már előre beprogramozott egységár alapján történő bejegyzések.

Például: Az előre beprogramozott Gyűjtő1 egységára 750, a Gyűjtő2 egységára pedig 430.

Mit kell megnyomnia :











1. 

2. 

### 1.14.2 Ismételt bejegyzések a termékcsoportokba

Használata: Ha egy termékből többet is elad, nem szükséges ismételten begépelnie az árucikk árát. Miután már beírta az egységárát, egyszerűen csak nyomja meg a hozzátartozó termékcsoporthoz tartozó billentyűjét annyiszor, ahány árucikket eladott. Pl: 3 darab 120 Ft-os (vagy 12,50 €-ós) termék eladása.

Mit kell megnyomnia

1.     (vagy      

2. 



3. 

### 1.14.3 Többszörös bejegyzések a termékcsoporthoz

Például: A vásárló 12 darab ugyanolyan terméket vásárol, 160 Ft-ért (vagy 12,60 €-ért) az 1 Gyűjtőbe.

Mit kell megnyomnia

1.  

2. 
3. 

Megjegyzés: Ez a funkció különösen akkor hasznos, ha bizonyos árucikkből sokat kell begépelnie, illetve akkor, ha az árucikk tizedeseket tartalmaz (1.5; 0.125; stb.). Tizedest tartalmazó számok szorzása kimért árucikkeknél használatos (hús, zöldség, saláta stb.), ahol az egységár ismert (pl. 1 kg vagy 100 kg egységára). A maximális érték 9999 lehet, illetve a szorzat nem lépheti át a 8 helyértéket.

#### 1.14.4 Osztott árú bejegyzések a termékcsoportokba

A pénztárgép alkalmas osztott árak beprogramozására is. Ez a funkció akkor használható, ha a vásárló az egységterméknek csak egy részét kívánja megvenni.

Például: Az ár 5 darabból álló, csomagolt termékre vonatkozik (pl. sajt). A vásárló csak 3 darabot kíván venni. Így csak a csomagolt termék árának 3/5-ét fizeti az 5 darabra vonatkozó egységár helyett.

Figyelem: Ezt a funkciót előre be kell programoztatni szerviz segítségével.

#### 1.14.5 Hatékonyan többszörözött bejegyzések a termékcsoportokba

A pénztárgépet be tudja programozni, hogy hatékonyan többszörözze a bejegyzéseket a termékcsoportokba. Ez a funkció nagyon hasznos, például rövidárúnál (négyzetméterenként van meghatározva az ár).

Például: Az ár 1 négyzetméterre értendő. A vásárló 3\*5 négyzetmétert vesz az adott termékből.

Figyelem: Ezt a funkciót előre be kell programoztatni szerviz segítségével.

#### 1.14.6 Egyedi árucikkek bejegyzései a termékcsoportokba

Például: Néhányszor előfordul, hogy csak egyedi termékeket árusítanak (cigaretta). A termékek értékesítésének megkönnyítésére lehetőség van a termékcsoponton belüli árak beprogramozására. A termékcsoport billentyű megnyomásával a termék automatikusan regisztrálódik, az eladás automatikusan befejeződik és a pénztárgép fiókja, kinyílik. Ezt a csoportot az egyedi termékek csoportjának nevezzük. A következő példában a Gyűjtő3 termékcsoportba előre beprogramozott termék ára 570.

Mit kell megnyomnia

1. 

Megjegyzés: Ha az egyedi termékek értékesítése előtt már bármilyen más tranzakció lezajlott, és a tranzakciók nem lezártak még, lehetőség van más árucikkek regisztrációjára is.



### 1.14.7 Az előre beprogramozott ár felülírása a termékcsoporthok bejegyzéseivel

A beprogramozott ár is, vagy a billentyűzetről begépelte ár is használható a termékcsoporthok bejegyzéseikhez. Ha egy termék árát a billentyűzetről gépelte be, akkor ez felülírja a beprogramozott árat.

Például: Egy vásárló valamit a beprogramozott ártól eltérő áron vásárolt. A következő példában a Gyűjtő2-nek 390 Ft (vagy 39,70 €) az előre beprogramozott ára. A vásárlónak kínált ár 290 Ft (vagy 29,50 €).

Mit kell megnyomnia



## 1.15 PLU bejegyzések

Az egyes cikkeknek van egy hozzárendelt számuk PLU számok - kódok. Például a RAMA márkájú vaj - 5, főlözött tej - 23, Rum 0.5 l - 189 stb. A termékek előre programozott adatai - név, ár, adott termékcsoporthoz való hozzárendelés, stb. el van tárolva a pénztárgép memóriájában, bizonyos PLU számokhoz kapcsolódva. A PLU kód begépelésével és a PLU billentyű megnyomásával a kapcsolódó adat automatikusan kikeresésre kerül a pénztárgép memóriájából, és automatikusan regisztrálódik.

A PLU regisztrációk minden egyes termék eladásáról tárolnak információt, a termékek nevei és egységárai automatikusan a nyugtán megjelennek, a tranzakció hozzárendelődik a termékcsoporth költségvetéséhez. Ez megakadályozza a billentyűzetről rosszul bevitt adatokat. Minden egyes termék neve szerepel a nyugtán, így a vevő ellenőrizni tudja az általa vásárolt termékek és a nyugtán feltüntetettek egyezőségét. Azáltal, hogy a pénztárgép memóriájából az adatok automatikusan előhívásra kerülnek, gyorsabb ügyfélszolgálat és nagyobb pontosság garantálható.

A PLU regisztráció lehetővé teszi, hogy minden egyes termék eladásáról pontos információja legyen. A PLU regisztráció előnyeit egy személyi számítógéppel még fokozhatja (Euro2A szoftver).

Pl.: Rama (180Ft vagy 0,80€) eladása – 5 PLU.

### 1.15.1 Alapvető PLU bejegyzések

Mit kell megnyomnia





A kijelző:

### 1.15.2 Többszörös PLU bejegyzések

Például: Egy vásárló 12 ugyanolyan PLU számmal rendelkező terméket (Rama - 5 PLU) vásárol, egyenként 180 Ft-ért (vagy 0,80 €-ért).

Mit kell megnyomnia

1. 
2. 

Megjegyzés: Ez a funkció különösen akkor hasznos, ha egy bizonyos termékből nagy mennyiséget vagy pedig tizedest tartalmazó mennyiségeket kell begépelnie (1.5; 0.125; stb.). Tizedest tartalmazó számok szorzása kimért árucikkeknel használatos (hús, zöldség, saláta stb.), ahol az egységár ismert (pl. 1 kg vagy 100 kg egységára). A maximális érték 9999 lehet.

### 1.15.3 Egyedi PLU bejegyzések

Például: Néhányszor előfordul, hogy csak egyedi termékeket árusítanak (cigaretta). Ezen termékek értékesítésének megkönnyítésére lehetőség van az egyedi PLU azonosító flag beprogramozására (nézze meg a PLU programozásáról szóló fejezetet). A PLU számának begépelésével és a PLU billentyű megnyomásával a termék automatikusan regisztrálódik, az eladás automatikusan befejeződik és a pénztárgép fiókja, kinyílik. Ezt a csoportot az egyedi árkategóriájú termékek csoportjának nevezzük. A következő példában a PLU4 árkategóriába előre beprogramozott termék ára 380.

Mit kell megnyomnia

1. 

Megjegyzés: Ha az egyedi termékek értékesítése előtt már bármilyen más tranzakció lezajlott, és ezek a tranzakciók nem lezártak még lehetőség van más árucikkek regisztrációjára is.

### 1.15.4 Előre beprogramozott PLU árának felülírása

A beprogramozott ár is, vagy a billentyűzetről begépelte ár is használható a PLU bejegyzésekhez. Ha egy termék árát a billentyűzetről gépelte be, akkor ez felülírja a beprogramozott árat.

Például: Egy vásárló valamit a beprogramozott ártól eltérő áron vásárolt. A következő példában a PLU4-nek 190 Ft (vagy 1,00 €) az előre beprogramozott ára. A vásárlónak kínált ár 160 Ft (vagy 0,70 €).

Mit kell megnyomnia

1. 

<b>1</b>
<small>PQRS</small>

<b>6</b>
<small>MNOOOO</small>

<b>0</b>
<small>&amp;()*+</small>

<b>ÁR</b>
-----------

 ( vagy 

<b>0</b>
<small>&amp;()*+</small>

<b>.</b>
<small>-!:@</small>

<b>7</b>
<small>!*#%</small>

<b>0</b>
<small>&amp;()*+</small>

<b>ÁR</b>
-----------

 )

2. 

<b>4</b>
<small>GHI</small>

<b>PLU</b>
------------

## 1.16 Osztott vagy felszorozott árak használata

### 1.16.1 Osztott árú bejegyzések az árkategóriákba

A pénztárgép alkalmas osztott árak beprogramozására is. Ez a funkció akkor használható, ha a vásárló az egységtermékeknek csak egy részét kívánja megvenni.

Például: Az ár 5 darabból álló, csomagolt termékre vonatkozik (pl. egy doboz sajt). A vásárló csak 3 darabot kíván venni. Így csak a csomagolt termék árának 3/5-ét fizeti az 5 darabra vonatkozó egységár helyett.

**Figyelem:** Ezt a funkciót előre be kell programoztatni szerviz segítségével.

### 1.16.2 Hatékonyan többszörözött bejegyzések a termékcsoporthoz

A pénztárgépet be tudja programozni, hogy hatékonyan többszörözze a bejegyzéseket az árkategóriákba. Ez a funkció nagyon hasznos, például rövidárunál (négyzetméterenként van meghatározva az ár).

Például: Az ár 1 négyzetméterre értendő. A vásárló 3\*5 négyzetmétert vesz az adott termékből.

**Figyelem:** Ezt a funkciót előre be kell programoztatni szerviz segítségével.

## 1.17 Javítások

### 1.17.1 Törlés

Például: Helyes árat gépelt be illetve nyomtatott ki? A következő példában a helyes ár, 1290 Ft (vagy 12,90 €) helyett 1230 Ft (vagy 12,30 €) lett begépelve véletlenül.

Mit kell megnyomnia

1. 

1 PQRS	2 TUVÜÜÜ	3 WXYZ	0 &()*+
-----------	-------------	-----------	------------

 (vagy 

1 PQRS	2 TUVÜÜÜ	.	3 WXYZ	0 &()*+
-----------	-------------	---	-----------	------------

)
2. 

TÖRLÉS
--------
3. 

1 PQRS	2 TUVÜÜÜ	9 DEFÉ	0 &()*+
-----------	-------------	-----------	------------

 (vagy 

1 PQRS	2 TUVÜÜÜ	.	9 DEFÉ	0 &()*+
-----------	-------------	---	-----------	------------

)

### 1.17.2 Tételsztornó (SZTORNO)

Megjegyzés: A SZTORNO funkció a befejezetlen vásárlás során bejegyzett termékek, kijavítására szolgál.

#### A:

A legutolsó tétel kijavítása (direkten semmissé tétel)

Például: A legutoljára kinyomtatott bejegyzés nem megfelelően lett regisztrálva és szükséges javítani. Ha egy hiba került a nem megfelelő termék-, árkategóriába, százalékos áremelésbe, százalékos árcsökkentésbe vagy bármely más bejegyzésbe, semmissé teheti a tételt a Sztorno billentyű megnyomásával, közvetlenül a helytelenül begépelte tétel után. A következő példában a helyes ár, 1250 Ft (vagy 12,50 €) helyett 1350 Ft (vagy 13,50 €) lett begépelve.

Mit kell megnyomnia

1. 

1 PQRS	3 WXYZ	5 JKL	0 &()*+
-----------	-----------	----------	------------

 (vagy 

1 PQRS	3 WXYZ	.	5 JKL	0 &()*+
-----------	-----------	---	----------	------------

)
2. 

GYÚJTÓ 6 GYÚJTÓ 1
----------------------
3. 

SZTORNO ↶
--------------
4. 

1 PQRS	2 TUVÜÜÜ	5 JKL	0 &()*+
-----------	-------------	----------	------------

 (vagy 

1 PQRS	2 TUVÜÜÜ	.	5 JKL	0 &()*+
-----------	-------------	---	----------	------------

)
5. 

GYÚJTÓ 6 GYÚJTÓ 1
----------------------

A Sztorno művelet. A pénztárgép a sztorno művelet végrehajtásában segítséget nyújt azért, hogy csak olyan tételsort enged javítani, amelyet beütöttünk.

**B:**

Az előző tételek kijavítása (indirektnen semmissé tétel)

Példa: A nyugtán az első bejegyzés helytelen. A helyes ár 4650 Ft (vagy 46,50 €).

Mit kell megnyomnia

1. 

<b>1</b>
<small>PQRS</small>

<b>6</b>
<small>MNOÓÓÓ</small>

<b>5</b>
<small>JKL</small>

<b>0</b>
<small>&amp;()*+</small>

 (vagy 

<b>1</b>
<small>PQRS</small>

<b>6</b>
<small>MNOÓÓÓ</small>

<b>.</b>
<small>-/:@</small>

<b>5</b>
<small>JKL</small>

<b>0</b>
<small>&amp;()*+</small>

)
2. 

<small>GYÚJTÓ 6</small>
<small>GYÚJTÓ 1</small>
3. 

<b>2</b>
<small>TUVÜÜÜ</small>

<b>2</b>
<small>TUVÜÜÜ</small>

<b>5</b>
<small>JKL</small>

<b>0</b>
<small>&amp;()*+</small>

 (vagy 

<b>2</b>
<small>TUVÜÜÜ</small>

<b>2</b>
<small>TUVÜÜÜ</small>

<b>.</b>
<small>-/:@</small>

<b>5</b>
<small>JKL</small>

<b>0</b>
<small>&amp;()*+</small>

)
4. 

<small>GYÚJTÓ 6</small>
<small>GYÚJTÓ 1</small>
5. 

<b>1</b>
<small>PQRS</small>

<b>5</b>
<small>JKL</small>

<b>5</b>
<small>JKL</small>

<b>0</b>
<small>&amp;()*+</small>

 (vagy 

<b>1</b>
<small>PQRS</small>

<b>5</b>
<small>JKL</small>

<b>.</b>
<small>-/:@</small>

<b>5</b>
<small>JKL</small>

<b>0</b>
<small>&amp;()*+</small>

)
6. 

<small>GYÚJTÓ 6</small>
<small>GYÚJTÓ 1</small>
7. 

<b>1</b>
<small>PQRS</small>

<b>6</b>
<small>MNOÓÓÓ</small>

<b>5</b>
<small>JKL</small>

<b>0</b>
<small>&amp;()*+</small>

 (vagy 

<b>1</b>
<small>PQRS</small>

<b>6</b>
<small>MNOÓÓÓ</small>

<b>.</b>
<small>-/:@</small>

<b>5</b>
<small>JKL</small>

<b>0</b>
<small>&amp;()*+</small>

)
8. 

<small>SZTORNO</small>
9. 

<small>GYÚJTÓ 6</small>
<small>GYÚJTÓ 1</small>
10. 

<b>4</b>
<small>GHIÍ</small>

<b>6</b>
<small>MNOÓÓÓ</small>

<b>5</b>
<small>JKL</small>

<b>0</b>
<small>&amp;()*+</small>

 (vagy 

<b>4</b>
<small>GHIÍ</small>

<b>6</b>
<small>MNOÓÓÓ</small>

<b>.</b>
<small>-/:@</small>

<b>5</b>
<small>JKL</small>

<b>0</b>
<small>&amp;()*+</small>

)
11. 

<small>GYÚJTÓ 6</small>
<small>GYÚJTÓ 1</small>

**1.18 Áremelés illetve árcsökkentés**

Az Euro-100TX pénztárgép lehetőséget biztosít arra, hogy százalékos vagy összegszerű felárat vagy engedményt adjon a tételhez vagy a vásárlás teljes összegéhez.

### 1.18.1 Százalékos áremelés (Felár)

#### 1. Példa:

Egy különleges szolgáltatás miatt az árhoz 5% adandó. A következő példában a +% billentyű 5%-ra volt előre beprogramozva. Pl.: PLU4 termékhez (100 Ft) 5% felár adandó.

Megjegyzés: Ha a tranzakción belül az összes árucikkre ugyanaz a százalékos kezelési költség vonatkozik, akkor elég a kezelési költség százalékértékét egyszerre az egész tranzakció értékéhez adni. Ehhez nyomja meg az ST és a +% billentyűt.

Mit kell megnyomnia



A kijelző:



#### 2. Példa:

Más, az előre beprogramozott értéktől eltérő (10%) százalékérték.

Mit kell megnyomnia

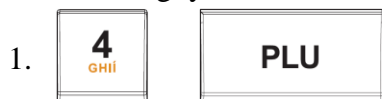

Megjegyzés: A billentyűzetről is lehetőség van az árhoz hozzáadandó százalékérték bevitelére, ha a bevitt érték kisebb, mint az előre beprogramozott határérték.

### 1.18.2 Százalékos árcsökkentés (Engedmény)

#### 1. Példa:

A nyugdíjasok 10% kedvezményben részesülnek. Pl.: PLU4-ből 10% engedmény (-% bill.fix értéke 10%).

Megjegyzés: Ha a tranzakción belül az összes PLU-ra ugyanaz a százalékos levonás vonatkozik, akkor elég a kedvezmény százalékértékét egyszerre az egész tranzakció értékéből levonni. Ehhez nyomja meg az ST RÉSZÖSSZEG, majd a -% billentyűt. Más, az előre beprogramozott százalékértékek használatakor ugyanúgy járjon el, mint az árhoz hozzáadandó százalék esetében.

Mit kell megnyomnia



2.  







A kijelző:



## 2. Példa:

Más, az előre beprogramozott értéktől eltérő (20%) százaléérték.

Mit kell megnyomnia

1.  
2.    

Megjegyzés: A billentyűzetről is lehetőség van az árból levonandó százaléérték bevitelére, ha a bevitt érték kisebb, mint az előre beprogramozott határérték.













## 1.18.3 Összezszerű áremelés (Felár)

Egy különleges szolgáltatás miatt az árhoz 50 Ft (vagy 0,20 €) adandó.

Pl.: PLU4 termékhez (1.000 Ft) 50 Ft (vagy 0,20 €) felár adandó.

Megjegyzés: Ha a tranzakción belül az összes árucikkre ugyanaz a felár vonatkozik, akkor elég a felár összegét egyszerre az egész tranzakció értékéhez adni Részösszeg után.

Mit kell megnyomnia

1.  
2.   ( vagy     )
3.  
4.  

#### 1.18.4 Összeszerű árcsökkenés (Engedmény)

A nyugdíjasok 100 Ft (0,40 €) kedvezményben részesülnek.

Pl.: A PLU4-ből 100 Ft (0,40 €) kedvezményt adunk.

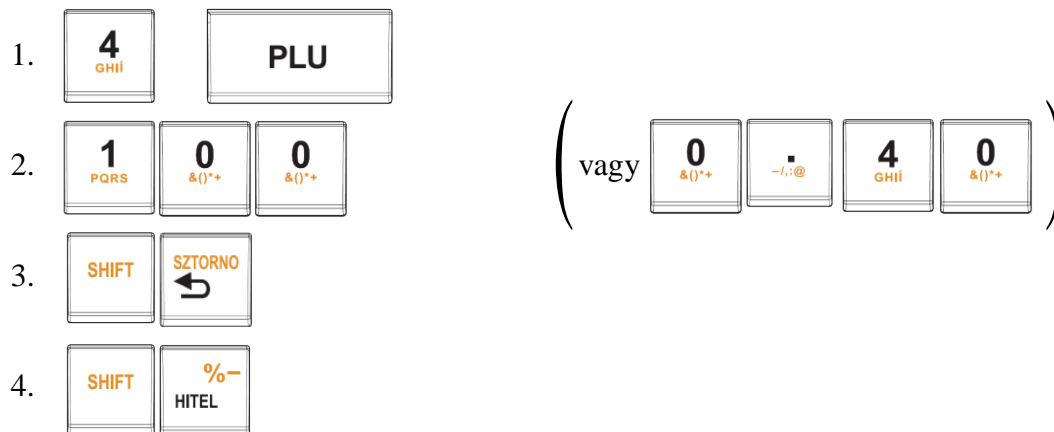

Megjegyzés: Ha a tranzakción belül az összes PLU-ra ugyanaz a levonás vonatkozik, akkor elég a kedvezmény összegét egyszerre, az egész tranzakció értékéből levonni a Részösszeg billentyű lenyomása után

### 1.19 Referencia szám illetve vásárló azonosító szám nyomtatása

Bizonyos tranzakcióknál fontos, hogy a nyugtán legyen referencia szám. Ha ez szükséges, akkor használja az EAN és \$ billentyűt.

Mit kell megnyomnia:

- 1.
2. referencia szám beadása a numerikus billentyűzetről (max. 18 számjegy)
- 3.

Megjegyzés 1: 'AZONOSÍTÓ' felirat a programozási üzemmódban megváltoztatható szerviz segítségével.

Megjegyzés 2: A \$ billentyű megnyomásával, úgy hogy előtte semmilyen billentyűkombinációt nem gépelt be, a pénztárgép fiókja kinyílik és a nyomtató egy 'Fiók nyitva' feliratú nem adóügyi bizonylatot nyomtat.



## 1.20 Befizetett összeg bejegyzések

A Pénz Be billentyű nem üzleti fizetések regisztrálására szolgál (számlán érkezett fizetések). Például a napi kezdeti készpénz értékét be tudja helyezni a pénztárgép fiókjába. A pénztárgép egy értesítést nyomtat erről a tranzakcióról. Nem kötelező.

Példa: 5000 Ft (vagy 20,00 €) befizetése a kasszába.

Mit kell megnyomnia

1. 

5 JKL	0 &()*+	0 &()*+	0 &()*+
----------	------------	------------	------------

 ( vagy 

2 TUVÜÜ	0 &()*+	. -/:@	0 &()*+	0 &()*+
------------	------------	-----------	------------	------------

 )
2. 

SHIFT	MÉRLEG
-------	--------
3. 

TL KÉSZPÉNZ
----------------
4. 

ST RÉSZÖSSZEG
------------------
5. 

ST RÉSZÖSSZEG
------------------

## 1.21 Készpénz vagy csekk kifizetések

A Kifizetett összeg billentyűvel regisztrálhatóak a nem eladással kapcsolatos készpénz illetve csekk kifizetések a pénztárgép fiókjából. Ez a funkció akkor használatos, ha például a bevételt kiveszi a fiókból, vagy a pénztárosok váltják egymást, vagy ha már a fiókban lévő pénzmennyiséget csökkenteni.

1. Példa: 2000 Ft (vagy 9,00 €) lett kifizetve készpénzben.

Mit kell megnyomnia

1. 

2 TUVÜÜ	0 &()*+	0 &()*+	0 &()*+
------------	------------	------------	------------

 ( vagy 

9 DEFÉ	. -/:@	0 &()*+	0 &()*+
-----------	-----------	------------	------------

 )
2. 

SHIFT	EAN
-------	-----
3. 

ST RÉSZÖSSZEG
------------------



## Euro kezelés három szintje

A pénztárgép az APEH OPTTB iránymutatásának megfelelően automatikusan a dátum bekövetkezésekor áll át mind az átmeneti időszakra (2012.01.01), mind az Euró bevezetésre (2013.01.01). Amennyiben a törvény módosításra kerül és a bevezetés időpontja változik, úgy azt a pénztárgépen a szervizzel még 2012.01.01-t megelőzően át kell programoztatni, ugyanis az átállás visszafordíthatatlan folyamat már az átmeneti időszakot tekintve is.

**Javítása csak az adómemória cseréjével lehetséges (magas költség!!).**

### 1.22 Forinttal történő fizetés - I. szint

Az elektronikus pénztárgép az Euró valutát nem használja csak a Forintot. Minden regisztráció, jelentés Forintban van nyilvántartva.

### 1.23 Az Euro bevezetését megelőző felkészülési időszak - II. szint

Ez az időszak (a jelenlegi APEH OPTTB szabályozást tekintve 2013.01.01-t megelőző 1 év /2012.01.01/), melyben a fizetendő végösszeg Euróban is feltüntetésre kerül.

Ezen a szinten az elsődleges valuta a hazai valuta, az Euró csak másodlagos szerepet tölt be.

A vásárló mind hazai valutában, mind Euróban is fizethet. A készülék a dátum elérésekor (2012.01.01) szöveges figyelmeztetés kijelzőre történő kiírása után automatikusan átáll, amennyiben az Euró árfolyama a pénztárgépben rögzítésre került. Ennek rögzítése, csak hivatalos közzététel után lehetséges. Az árfolyam beállítását a tulajdonos is elvégezheti, amikor a gép erre őt figyelmezteti, de hibás adat megadása esetén a **javítás csak az adómemória cseréjével lehetséges (magas költség!!)**.

Az árfolyam megadása három egész (xxx) és három tizedes (yyy) formátumban történik, amikor a készülék erre a kijelzőjén figyelmeztet („E-ÁRF.HIBA”). Ekkor megadjuk „xxx.yyy” formátumban (tizedes pont használata szükséges) az árfolyamot majd a Kézpénz, ezután a Részösszeg billentyűk lenyomásával jóváhagyjuk.

Használata:

Az ST billentyű megnyomása után az eladás végösszege hazai valutában megjelenik a kijelzőn. Az ÁR billentyű megnyomásával az eladás összege Euróban jelenik meg. Az ÁR billentyű ismételt megnyomásával a hazai valuta és az Euró között váltogathat.

Miután kiválasztotta a megfelelő valutát, nyomja meg a TL billentyűt. A fizetés akár hazai valutában, akár Európában történhet. A visszajáró összeg számítása esetén is lehetőség van kiválasztani, hogy mely valutában történjék.

Minden pénzügyi adat hazai valutában tárolódik a pénztárgép memóriájában. Csak a készpénzre, a fiókban lévő készpénzre, a Befizetett összege ill. a Kifizetett összegre vonatkozó adatok tárolódnak mindkét fajta valutában. A hazai valutát használó Befizetett összeg illetve a Kifizetett összeg műveletek az előző fejezetekben leírtak szerint végzendők. A Befizetett összeg illetve a Kifizetett összeg műveletek elvégzése Eurót használva hasonló az előzőekhez, csak először meg kell nyomnia az ÁR billentyűt.

## 1.24 Az Euro bevezetését követő időszak - III. szint

A jelenlegi APEH OPTTB szabályozást tekintve 2013.01.01. kezdődik.

Ezen a szinten az Euró az elsődleges valuta és a hazai valuta csak másodlagos szerepet tölt be.

A vásárló mind Európában mind Forintban is fizethet.

A készülék a dátum elérésekor kijelzőre egy jóváhagyást kérő üzenetet ír („EURO???”). Ha jóváhagyjuk Részösszeg (ST) billentyűvel, a készülék visszavonhatatlanul átáll Euró üzemmódra. Ha nem akarjuk jóváhagyni (hibás dátum a gépben, egyéb meghibásodás, elfelejtette a szervizzel átprogramoztatni az átállás dátumát) az átállást, akkor nyomjuk meg a Törlés billentyűt. A készülék ekkor kiírja a kijelzőre „SZERVIZ”, kapcsoljuk ki a berendezést és értesítjük a szervizt. Ha nem így járunk el a **javítás csak az adómemória cseréjével lehetséges (magas költség!!!)**.

Használata:

Az ST billentyű megnyomására az eladás végösszege Európában jelenik meg. Az ÁR billentyű lenyomására a végösszeg Forintban jelenik meg és az ÁR billentyű lenyomására váltakozik a kijelzés. A vásárló által fizetni kívánt valutában történt kiírás után a TL billentyű hatására megtörténik a fizetés, de visszajáró összeg számítása mindig Európában történik.

Minden pénzügyi adat Európában tárolódik a pénztárgép memóriájában. Csak a készpénzre, a fiókban lévő készpénzre, a Befizetett összegre ill. a Kifizetett összegre vonatkozó adatok tárolódnak mindkét fajta valutában. Az Eurót használó Befizetett összeg illetve a Kifizetett összeg műveletek az előző fejezetekben leírtak szerint végzendők. A Befizetett összeg illetve a Kifizetett összeg műveletek elvégzése Forint használata esetén hasonló az előzőekhez, csak először meg kell nyomnia az ÁR billentyűt.

## Beszámolók

### 1.25 A beszámolók kinyomtatása

A beszámolók kinyomtatásának kétféle módja van: ‘X’ és ‘Z’ üzemmód.

Az 'X' leolvasó üzemmódot használja, ha az utolsó zárást (alaphelyzetbe állítást) követően történt eladásokról szükséges tájékozódnia. A napközbeni beszámolókra illetve az árváltozások követésére stb. alkalmas ez az üzemmód. Ezen beszámolók bármikor elkészíthetők. Nem befolyásolják a pénztárgép memóriáját.

A 'Z' üzemmód zárás (alaphelyzetbe állítás) funkcióját akkor használja, ha beszámolókat kíván nyomtatni, illetve törölni szándékozik a pénztárgép memóriáját. A zárás művelet minden eladásról szóló információt kinyomtat, és törli a kinyomtatott adatokat. A GT, a napi zárások száma és a Ram-törlések száma nem törölhető.

## 1.26 A készíthető beszámolók (jelentések) típusai

BESZÁMOLÓ (JELENTÉS)	„X”üzemmód (tájékoztató)	„Z”üzemmód (záró)
Termékcsoport (Gyűjtő)	✓	✓
PLU	✓	✓
Pénztáros (kezelők)	✓	✓
Napi	✓	✓
Pénztár (fizetőeszközök szerint)	✓	-
Óránkénti (napi)	✓	✓
Óránkénti (halmazati)	✓	✓
Periodikus	✓	-

## 1.27 A beszámolók tartalma

### 1.27.1 A termékcsoport szerinti beszámoló

A termékcsoportok nyomtatásakor csak a nem 0 értékű termékcsoportok kerülnek kinyomtatásra. A beszámoló tartalmazza:

1. A termékcsoport nevét.
2. Az adott termékcsoporton belül eladott árucikkek számát.
3. Az adott termékcsoporton belül eladott árucikkek teljes értékét.
4. Az összes termékcsoporton belül bonyolított eladások teljes értékét.

### 1.27.2 A PLU szerinti beszámoló

Három különböző féle PLU szerinti beszámolót nyomtathat: az egyedi PLU beszámolót, az egymás utáni PLU-k szerinti beszámolót és a teljes PLU beszámolót.

A PLU szerinti beszámoló tartalmazza:

1. A PLU számát (a beszámoló típusától függően).
2. A PLU nevét.

3. Az eladott PLU-k számát.
4. Az eladott PLU-k pénzügyi értékét.

A teljes PLU szerinti beszámoló az utolsó zárást követő minden PLU értékesítést kinyomtat. Azon PLU-k, amelyeket nem használt, nem kerülnek kinyomtatásra.

### 1.27.3 A pénztárosok szerinti beszámoló

A pénztárosok szerinti beszámoló nyomtatásakor csak a nem 0 értékű tételek kerülnek kinyomtatásra.

A pénztárosok szerinti beszámoló kinyomtatja:

1. A pénztáros nevét.
2. Az eladási tranzakciók (hány vásárló volt) számát az adott pénztárosra vonatkozóan.
3. Az eladásból származó teljes pénzügyi értéket az adott pénztárosra vonatkozóan.

### 1.27.4 Tájékoztató jelentés – Napi

A pénzügyi beszámoló tartalmazza:

1. Az aktuális Áfa-kulcsok értékét
2. Az előző napi zárás számát
3. A dátumot, időt
4. Az Áfa-kulcsenkénti forgalmakat
5. Az összes forgalmat
6. A felár összegét és darabszámát
7. A sztornók összegét és darabszámát
8. Az engedmények összegét és darabszámát
9. A Pénz Be funkció összegét és darabszámát
10. A Pénz Ki funkció összegét és darabszámát
11. A fiókban lévő KÉSZPÉNZ összegét
12. A kibocsátott nyugták számát
13. A megszakítások számát
14. A GT-t
15. A Ram-törlések számát

A fenti kategóriák közül a 0 értékűek is kinyomtatásra kerülnek. A 'Z' üzemmódban a pénzügyi beszámoló nyomtatása csak a teljes 'Z' beszámolóval történik.

### 1.27.5 Pénztár jelentés – fizetőeszközök szerint

A pénztár jelentés az alábbi tételeket tartalmazza:

1. Napi forgalom
2. Egyéb bevétel
3. Összes bevétel
4. Sztornó bizonylatok összege
5. Visszaru bizonylatok összege
6. Egyéb kiadások

- 7. Kiadások összesen
- 8. Fiók tartalom
- 9. Készpénz
- 10. Bankkártya
- 11. Utalvány
- 12. Fizető eszközök összesen

### 1.27.6 Óránkénti jelentés

Az óránkénti jelentés az alábbi tételeket tartalmazza:

- 1. Időintervallum
- 2. Darabszám, összeg
- 3. Napi forgalom

## 1.28 Az 'X' beszámoló nyomtatása

Állítsa a pénztárgépet 'X' üzemmódba:

Az 'X' üzemmód bekapcsolása.

Nyomja meg a 2 számbillentyűt majd az ÜZEMMÓD  billentyűt.

A kijelző:

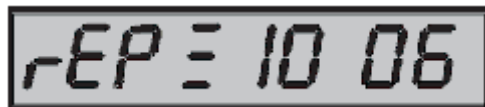

A következő billentyűkombinációk bármelyikének egymás utáni megnyomásakor kinyomtathatja a megfelelő beszámolót. Az 'X' beszámolót bármennyiszer kinyomtathatja, anélkül hogy a pénztárgép memóriáját befolyásolná.

Ezzel a típusú beszámolóval a napi eladásokról tájékozódhat. Ezen értékekkel ellenőrizheti, hogy mennyi a pénztárgép fiókjában lévő összeg, ellenőrizheti a napi forgalmat a boltban és követheti az árváltozásokat és a pénztárosok cseréjét is.

A következő billentyűkombinációk bármelyikének egymás utáni megnyomásakor kinyomtathatja a megfelelő beszámolót. Ha sok PLU-t használ, javasoljuk, hogy a nyomtatáshoz számítógépet használjon.

## 1.29 Az 'X' beszámolók nyomtatása

### *Az 'X' beszámoló*

Termékcsoportok

Az összes PLU

Egy PLU

Egymást követő PLU-k szerinti

### *A billentyűkombináció*

Bármely termékcsoport billentyű

PLU billentyű

PLU száma majd PLU billentyű

A PLU kezdő száma Shift + %+ billentyű

	A PLU befejező száma Shift + %+ billentyű majd PLU billentyű
Pénztárosok szerinti	Shift + Jelszó billentyű
Teljes (napi)	TL Készpénz billentyű
Pénztár-jelentés	Fiók-nyit (\$) billentyű
Óránkénti jelentés (napi)	Hitel billentyű
Óránkénti jelentés (halmazati)	Sztornó majd Hitel billentyű

**Adómemória kiolvasás:**

Az összes napi beszámoló kinyomtatása az Adómemóriából:

A beszámoló száma\*\* szerint az egymást követő napi beszámolókat kinyomtatása

A kezdő beszámoló száma



LD: alul a példa

Az utolsó beszámoló száma



majd ha a kijelzőn OK, akkor



A beszámoló dátuma\*\* szerint az egymást követő napi beszámolókat kinyomtatása

A kezdő beszámoló dátuma (6 számjegy ÉÉHHNN)



LD: alul a példa

Az utolsó beszámoló dátuma (6 számjegy ÉÉHHNN)



majd ha a kijelzőn OK, akkor

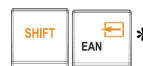

**Példa:**

Sorszám szerinti kinyomtatás:

1-től a 25 zárásig kell kinyomtatni. Menete:

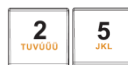

majd az OK felirat megjelenése után



Havi beszámoló az összes napi beszámoló alapján az Adómemóriából:

A beszámoló száma\*\* szerint az egymást követő havi beszámolókat az Adómemóriából.

A kezdő beszámoló száma



Az utolsó beszámoló száma



majd ha a kijelzőn OK, akkor



A beszámoló dátuma\*\* szerint az egymást követő napi beszámolók az Adómemóriából.

(„Havi jelentés”)

A kezdő beszámoló dátuma  
(6 számjegy ÉÉHHNN)  
Az utolsó beszámoló dátuma  
(6 számjegy ÉÉHHNN)  
majd ha a kijelzőn OK, akkor



Példa:

Dátum szerinti kinyomtatás:

2007.01.01-től kell 2007.02.15-ig kell kinyomtatni. Menete:



majd az OK felirat megjelenése után



\* A Pénz Ki illetve a Pénz Be billentyűt a beszámoló típusának kiválasztása után nyomja meg.

\*\* A sorszám mindig négy, a dátum minden esetben hat számjegyből áll.

## 1.30 A 'Z' beszámolók kinyomtatása

Állítsa a pénztárgépet 'Z' üzemmódba:

A 'Z' üzemmód bekapcsolása.

Nyomja meg a „3” számbillentyűt majd az ÜZEMMÓD billentyűt.

A kijelző:



## 1.31 A kizárólag pénzügyi típusú 'Z' beszámoló

*A 'Z' beszámoló*

*A billentyűkombináció*

Termékcsoportok

Bármely termékcsoport billentyű

Az összes PLU

PLU billentyű

Egy PLU

PLU száma majd PLU billentyű

Egymást követő PLU-k szerinti

A PLU kezdő száma Shift + %+ billentyű

A PLU befejező száma Shift + %+ billentyű

majd PLU billentyű



Pénztárosok szerinti	Shift + Jelszó billentyű
Óránkénti jelentés (napi)	Hitel billentyű
Óránkénti jelentés (halmazati)	Sztornó majd Hitel billentyű

### 1.32 Napi zárás

Napi kötelező zárás: 'Z' üzemmódban a Kézpénz billentyű lenyomására készül el. Ezt a jelentést napjában egyszer kötelező elvégezni abban az esetben, ha volt napnyitás a pénztárgépen. A készüléken a megnyitott napot legkésőbb következő nap 00:00 órakor (óó:pp) le kell zárni. Ha nem történik meg a napi zárás, a készülék a kijelzőn „NAPI Z. KÖT” felirattal figyelmeztet, és újabb eladást nem enged. A napi zárást általában üzlet záráskor célszerű elkészíteni.

Állítsa a pénztárgépet 'Z' üzemmódba:

A 'Z' üzemmód bekapcsolása.

Nyomja meg a „3” számbillentyűt majd az ÜZEMMÓD  billentyűt.

Nyomja meg a  billentyűt

### 1.33 Napnyitás

A napnyitás az „R” üzemmódban  (Kézpénz) billentyű lenyomásával történik.

„R” üzemmódba kapcsolás, ha nem ebben van a gép:

Nyomja meg a „1” számbillentyűt majd az ÜZEMMÓD  billentyűt.

### 1.34 Időszinkronizálás (nyári/téli időállítás)

A napnyitás funkció végrehajtásakor lehetőség van a készülék órájának szinkronizálására. Ez a szinkronizálás nem valódi óra állítást jelent, hanem azt teszi lehetővé, hogy a készülék saját órájához képest legfeljebb ±1óra 15perccel korrigáljuk az időt.

Feltétel, hogy a napi zárás és a napnyitás között legalább annyi idő elteljen, amennyivel a gép óráját visszafelé szeretnénk állítani (téli óra állítás).

Előre állításnál (nyári óra állítás) nincs ilyen követelmény, akár a napi zárás után közvetlenül végzett napnyitással megoldható.

Menete:

„R” üzemmódba kapcsolás, ha nem ebben van a gép:

Nyomja meg a „1” számbillentyűt majd az ÜZEMMÓD  billentyűt.

A helyes idő megadása („óópp” formátumban), majd



Ezzel a lépéssel már az újonnan beállított idővel történik meg a napnyitás.

## Kiegészítő tartozékok

### 1.35 Autós szivargyújtó kábel

Az Euro-100TX pénztárgép tápfeszültség-ellátására szükség esetén egy autó akkumulátor is megfelelő. Ahhoz, hogy a pénztárgép működéséhez a megfelelő tápfeszültséget biztosítsa, csak be kell dugnia az autó szivargyújtó kábelét a szivargyújtó helyére. Manapság majdnem minden autóban van szivargyújtó. Speciális szivargyújtó kábel a forgalmazónál beszerezhető.

### 1.36 Pénztárgép fiók

Az Euro-100TX pénztárgéphez majdnem minden pénztárgép fiók csatlakoztatható, amennyiben a fiók 12 V-os szolenoid tekerccsel működik. A pénztárgép rendelkezik beépített automatikus fióknyitó interfésszel. Mind a keskeny (3 hely a papírpénzek számára), mind a széles (4 hely a papírpénzek számára) pénztárgép fiók használható.

A pénztárgép fiókkal kapcsolatos információért keresse fel hivatalos márkakereskedőjét.

## Hibaelhárítás

### 1.37 Tájékoztatás és hibaüzenetek

Fontos, hogy a pénztárgép kezelője tájékoztatva legyen a pénztárgép aktuális állapotáról, és ha egy hibás művelet történt, a következő üzenetet illetve hibaüzeneteket lássa a felhasználó.

#### Az üzenet leírása

#### Jelentése

Hiba 01	Nem megfelelő bejegyzés. Helytelen billentyűkombináció.
Hiba 02	A pénztárgép paraméterei rosszul vannak beállítva.
Hiba 03	Az árucikk nem került eladásra.
Hiba 05	FEJEZZE BE A NYUGTÁT, elérve az egy eladás során lehetséges maximális árucikk szám (50).
Hiba 06	Túlcsordulás (9999 lehet maximálisan).
Hiba 08	A Gyűjtő illetve PLU flag beállítása nem engedélyezi az előre beprogramozott ár használatát.

Hiba 09	A maximális ÁFA mértéke a napi beszámoló óta túllépi az adott ÁFA kategória mértékét. Végezze el a napi (teljes) beszámolót.
Hiba 10	Nyomja meg az ST billentyűt.
Hiba 12	A PLU flag nem engedélyezi e PLU eladását.
Hiba 13	Valamelyik Gyűjtő illetve PLU nem aktív ÁFA kategóriához van hozzárendelve.
Hiba 14	Az előre beprogramozott árucikk ára 0.
Hiba 15	A vásárló által adott készpénz értékét az eladás befejezése előtt szükséges begépelni.
Hiba 16	Az osztott ár művelet nem engedélyezett.
Hiba 18	Az eladás összege elérte a maximumot. Fejezze be az eladást.
Hiba 19	HALO határ. Ellenőrizze a Gyűjtő és PLU flaget.
Hiba 21	Nem megfelelő dátumbeállítás.
Hiba 22	A Gyűjtő illetve PLU azonosító flag nem engedélyezi a szabad árazást.
Hiba 23	Nem használt.
Hiba 24	Az előre beprogramozott százalékos áremelés illetve árcsökkentés határa túllépve. Ellenőrizze az előre beprogramozott rendszerazonosító flageket.
Hiba 25	A tizedesek számának határa átlépve.
Hiba 26	Ezen Gyűjtőn belüli eladás nincs engedélyezve.
Hiba 28	Az eladás nem megfelelő része lett semmissé téve.
Hiba 29	Nem használt.
Hiba 30	A nagytalók túlcsoordultak. Végezze el a napi és periodikus beszámolót. Hívjon szakembert.
Hiba 32	Illegális fizetés, ha kétféle valutával történt a fizetés.
ÍRÓFEJHIBA	A nyomtató fej felemelve. Állítsa vissza.
JELSZÓHIBA	Adjon meg helyes pénztáros jelszót.
TÚLMELEG	A nyomtató feje túlmelegedett. Várjon egy percet.
IRÓFEJ OK	A nyomtatófej rendben.
PAPÍR 1 ?	A nyomtatóból kifogyott a nyugtaszalag.
PAPÍR 2 ?	A nyomtatóból kifogyott a kontrollszalag.
PRINT.HIBA	Nyomtató hiba, hívja a szerviz.
ELUTASÍTVÁ	A pénztáros nem jogosult ezen üzemmód használatára.
FOLYTAT	A pénztárgép folytathatja az eladást.
VÁRJON	Olyan műveletet végez a pénztárgép, mely hosszabb időt vesz igénybe. Legyen türelemmel.
STANDBY	Készenléti Üzemmód. Billentyűzár állapot. Feloldása: ÜZEMMÓD billentyűt lenyomni.
DÁTUMHIBA	Abban az esetben jelenik ez meg ha a készüléken több mint két napig nem készül napi zárás. Ha a dátum helyes az „1” számbillentyű lenyomásával elfogadjuk a dátumot, és megszűnik a hibaüzenet. Ha a dátum hibás, „9” számbillentyűt nyomja le és kapcsolja ki a gépet, értesítse a szervizt! Ha Ön hibás dátumot jóváhagy, csak adómemória cserével javítható (magas költség!!!).
NAPI Z KÖT.	Végezze el a napi zárást.
FM-BETELT	Adómemória megtelt, értesítse a szervizt.
CSAK X JEL	Csak adómemória kiolvasás lehetséges, értesítse a szervizt.
BIZT.KÓD	Kapcsolja ki a gépet, és értesítse a szervizt.

E-ÁRF.HIBA	Hiányzik az Euró árfolyam (lásd 5.2).
EURO???	Euróra való átállás előtt jelenik meg (lásd 5.3).
LEZÁRVA	Végezzen napnyitást.

## **HA A DÁTUM HIBÁS AZONNAL ÉRTESÍTSE A SZERVÍZT!**

A kijelző leíró részében megjelenő üzenetek:

### **Az üzenet leírása**

### **Jelentése**

Szimbólumok (Nyilak):

- amikor van óra a kijelzőn:

3 nyíl, 2 v. 1 alsó nyíl Az elektronikus pénztárgép nem csatlakozik külső hálózatra (8.3).

- nyugta közben:

Felső nyíl

Sztornó

Középső nyíl

Részösszeg, vagy az eladás lezárásához még hiányzó összeg,  
vagy visszajáró összeg.

Alsó nyíl

Fizetve (Készpénz, Hitel, Csekk)

T

Készpénz

C

Csekk

K

Hitel

AKKUGYENGE

Csatlakoztassa a hálózati adaptert.

LEMERÜLT

Csatlakoztassa a hálózati adaptert és legalább 15 percig pihentesse a gépet.

P

Kifizetett összeg művelet.

R

Befizetett összeg művelet.

E

Százalékos árcsökkentés művelet.

F

Százalékos áremelés művelet.

V

Valutában történő fizetés.

MEGSZAKÍT

Megszakítás

MÉG Z

Ennyi napi zárás fér még az adómemóriába.

JELSZÓ

Gépelje be az adott pénztáros jelszavát a munka elkezdéséhez, majd nyomja le a Shift + Jelszó billentyűt.

## **1.38 Mit tegyen áramszünet esetén**

### **1.38.1 Áramszünet**

Ez a fejezet csak azon pénztárgépekre vonatkozik, amelyek beépített akkumulátor nélkül működnek.

Ha éppen használta a pénztárgépet és áramszünet lépett fel, akkor szükséges:

- A pénztárgépet kikapcsolnia.
- Az áramszünet végeztével visszakapcsolnia a pénztárgépet.

Lezárnia az eladásokat, miután megjelenik a kijelzőn a 'Folytat' felirat, és a kapott eredményt az eladáson belüli összes regisztrált árucikk teljes végösszegével összehasonlítani; ha egy termék ára nem lett beszámolva a végösszegbe, akkor szükséges ezt pótolni.

### 1.38.2 A pénztárgép interferenciából adódó hibái

Az elektronikus berendezések meghibásodásai gyakran a hálózat hibájából vagy az elektromágneses interferencia miatt lépnek fel. Védőeszközök felszerelése hatékony segítség lehet, amennyiben a munkahelyén nagyon nagy mértékű interferencia vagy nagy feszültségingadozás van. Kérje hivatalos márkakereskedő, illetve szakember segítségét.

## 1.39 Mit tegyen a „LEMERÜLT” („AKKUGYENGE”) jelzésnél

A „LEMERÜLT” vagy „AKKUGYENGE” kijelzés figyelmezteti a pénztárgép kezelőjét, hogy a belső akkumulátor lemerült.

Az akkumulátor feltöltöttségét a kijelző bal oldalán lévő nyilak jelzik, ha az óra van a kijelzőn. Ha az akku feltöltöttség szintje alacsony, akkor a kijelzőn csak az alsó nyíl látható. Ha az akkumulátor töltöttsége már nagyon alacsony, a „LEMERÜLT” felirat állandóan világít és szakaszosan sípoló hang is figyelmezteti a kezelőt.

Ekkor szükséges befejezni a nyugtát, majd

- a pénztárgépet a külső adapterhez csatlakoztatnia,
- vagy kikapcsolnia a pénztárgépet, amíg nem áll módjában a pénztárgépet külső adapterhez illetve külső tápegységhez csatlakoztatnia.

### **Figyelmeztetés:**

A pénztárgép hosszú ideig történő használata „LEMERÜLT” jelzés alatt megrövidíti az akkumulátor élettartamát vagy kárt, tehet a pénztárgépben. Ha a belső akkumulátor töltöttsége nagyon alacsony, és külső adatterről kívánja tölteni, mindenképp kapcsolja ki a pénztárgépet. Ezután csatlakoztassa a külső adaptert legalább 15 percig a pénztárgép kikapcsolt állapotában. A belső akkumulátor ebben az állapotban is töltődik.

### A belső akkumulátor töltöttségi szintjének jelzései:

- a kijelző bal oldalán (amikor van óra a kijelzőn):

- 3 nyíl – több mint 80%
- 2 nyíl – 80% és 40% közötti
- 1 nyíl – 40% alatti

- a kijelző numerikus részében

AKKUGYENGE – töltse fel az akkumulátort

LEMERÜLT – töltse fel az akkumulátort, a gép nem tud megfelelően működni

AKKU ELL. – a belső akkumulátor töltöttségi szintjének ellenőrzése folyik

AKKU ? – nem mérhető az akkumulátor töltöttségi szintje, töltse fel

## Mellékletek

### 1.40 Blokkminták

1. melléklet:	Napnyitás
2. melléklet:	Fióknyitás
3. melléklet:	Pénz befizetés
4. melléklet:	Pénz kifizetés
5. melléklet:	Nyugta
6. melléklet:	Nyugta szorzással
7. melléklet:	Sztornó
8. melléklet:	Százalékos áremelés (Felár)
9. melléklet:	Százalékos árcsökkenés (Engedmény)
10. melléklet:	Összegszerű áremelés (Felár)
11. melléklet:	Összegszerű árcsökkenés (Engedmény)
12. melléklet:	Hitelkártyás fizetés
13. melléklet:	Csekkfizetés
14. melléklet:	Tájékoztató jelentés
15. melléklet:	Adómemória kiírása
16. melléklet:	Havi jelentés
17. melléklet:	Napi kötelező zárás
18. melléklet:	Óránkénti zárás
19. melléklet:	Pénztár jelentés

1

**EURO-100/200**  
 GYARTO: ELCOM S.R.O.  
 SLOVAKIA  
 WWW.ELCOM.SK  
 FORGALMAZO:  
**PRIOR CASH KFT.**  
 1133,Hegedüs Gy. u. 94.  
 www.priorcash.hu  
 Tel/Fax: 06-1-359-6760  
 NEM ADÓGYI BIZONYLAT  
 NAPNYITÁS  
 2008.04.08 08:48  
 NEM ADÓGYI BIZONYLAT

5

**EURO-100/200**  
 GYARTO: ELCOM S.R.O.  
 SLOVAKIA  
 WWW.ELCOM.SK  
 FORGALMAZO:  
**PRIOR CASH KFT.**  
 1133,Hegedüs Gy. u. 94.  
 www.priorcash.hu  
 Tel/Fax: 06-1-359-6760  
 \*\*\* NYUGTA \*\*\*  
 GYUJT001  
 1\*10 000 =10 000 C  
 ÖSSZESEN: 10 000 Ft  
 FIZETENDŐ 10 000 Ft  
 KESZPENZ 10 000 Ft  
 PENZTAROS1  
 NYUGTASZAM: 0003/00001  
 TETELSZAM: 1  
 2008.04.08 08:53  
 P 123456789

8

**EURO-100/200**  
 GYARTO: ELCOM S.R.O.  
 SLOVAKIA  
 WWW.ELCOM.SK  
 FORGALMAZO:  
**PRIOR CASH KFT.**  
 1133,Hegedüs Gy. u. 94.  
 www.priorcash.hu  
 Tel/Fax: 06-1-359-6760  
 \*\*\* NYUGTA \*\*\*  
 GYUJT001  
 1\*1 000 =1 000 C  
 FELAR 10,00%  
 =100  
 ÖSSZESEN: 1 100 Ft  
 FIZETENDŐ 1 100 Ft  
 KESZPENZ 1 100 Ft  
 PENZTAROS1  
 NYUGTASZAM: 0003/00005  
 TETELSZAM: 1  
 2008.04.08 09:01  
 P 123456789

11

**EURO-100/200**  
 GYARTO: ELCOM S.R.O.  
 SLOVAKIA  
 WWW.ELCOM.SK  
 FORGALMAZO:  
**PRIOR CASH KFT.**  
 1133,Hegedüs Gy. u. 94.  
 www.priorcash.hu  
 Tel/Fax: 06-1-359-6760  
 \*\*\* NYUGTA \*\*\*  
 GYUJT001  
 1\*1 000 =1 000 C  
 ENGEDMENY =-100  
 ÖSSZESEN: 900 Ft  
 FIZETENDŐ 900 Ft  
 KESZPENZ 900 Ft  
 PENZTAROS1  
 NYUGTASZAM: 0009/00002  
 TETELSZAM: 1  
 2008.04.10 09:12  
 P 123456789

3

**EURO-100/200**  
 GYARTO: ELCOM S.R.O.  
 SLOVAKIA  
 WWW.ELCOM.SK  
 FORGALMAZO:  
**PRIOR CASH KFT.**  
 1133,Hegedüs Gy. u. 94.  
 www.priorcash.hu  
 Tel/Fax: 06-1-359-6760  
 NEM ADÓGYI BIZONYLAT  
 PENZ BE  
 AZONOSITO:  
 OK:  
 ALATRAS:  
 KESZPENZ 1 000  
 2008.04.08 08:48  
 NEM ADÓGYI BIZONYLAT

6

**EURO-100/200**  
 GYARTO: ELCOM S.R.O.  
 SLOVAKIA  
 WWW.ELCOM.SK  
 FORGALMAZO:  
**PRIOR CASH KFT.**  
 1133,Hegedüs Gy. u. 94.  
 www.priorcash.hu  
 Tel/Fax: 06-1-359-6760  
 \*\*\* NYUGTA \*\*\*  
 GYUJT001  
 2\*1 000 =2 000 C  
 ÖSSZESEN: 2 000 Ft  
 FIZETENDŐ 2 000 Ft  
 KESZPENZ 2 000 Ft  
 PENZTAROS1  
 NYUGTASZAM: 0003/00002  
 TETELSZAM: 1  
 2008.04.08 08:54  
 P 123456789

9

**EURO-100/200**  
 GYARTO: ELCOM S.R.O.  
 SLOVAKIA  
 WWW.ELCOM.SK  
 FORGALMAZO:  
**PRIOR CASH KFT.**  
 1133,Hegedüs Gy. u. 94.  
 www.priorcash.hu  
 Tel/Fax: 06-1-359-6760  
 \*\*\* NYUGTA \*\*\*  
 GYUJT001  
 1\*1 000 =1 000 C  
 ENGEDMENY 10,00%  
 =-100  
 ÖSSZESEN: 900 Ft  
 FIZETENDŐ 900 Ft  
 KESZPENZ 900 Ft  
 PENZTAROS1  
 NYUGTASZAM: 0003/00004  
 TETELSZAM: 1  
 2008.04.08 09:01  
 P 123456789

12

**EURO-100/200**  
 GYARTO: ELCOM S.R.O.  
 SLOVAKIA  
 WWW.ELCOM.SK  
 FORGALMAZO:  
**PRIOR CASH KFT.**  
 1133,Hegedüs Gy. u. 94.  
 www.priorcash.hu  
 Tel/Fax: 06-1-359-6760  
 \*\*\* NYUGTA \*\*\*  
 GYUJT001  
 1\*1 000 =1 000 C  
 ÖSSZESEN: 1 000 Ft  
 FIZETENDŐ 1 000 Ft  
 HITEL K. 1 000 Ft  
 PENZTAROS1  
 NYUGTASZAM: 0003/00006  
 TETELSZAM: 1  
 2008.04.08 09:01  
 P 123456789

4

**EURO-100/200**  
 GYARTO: ELCOM S.R.O.  
 SLOVAKIA  
 WWW.ELCOM.SK  
 FORGALMAZO:  
**PRIOR CASH KFT.**  
 1133,Hegedüs Gy. u. 94.  
 www.priorcash.hu  
 Tel/Fax: 06-1-359-6760  
 NEM ADÓGYI BIZONYLAT  
 PENZ KI  
 AZONOSITO:  
 OK:  
 ALATRAS:  
 KESZPENZ 1 000  
 2008.04.08 08:49  
 NEM ADÓGYI BIZONYLAT

7

**EURO-100/200**  
 GYARTO: ELCOM S.R.O.  
 SLOVAKIA  
 WWW.ELCOM.SK  
 FORGALMAZO:  
**PRIOR CASH KFT.**  
 1133,Hegedüs Gy. u. 94.  
 www.priorcash.hu  
 Tel/Fax: 06-1-359-6760  
 \*\*\* NYUGTA \*\*\*  
 GYUJT001  
 1\*10 000 =10 000 C  
 SZTORNO  
 GYUJT001  
 1\*10 000 =-10 000 C  
 GYUJT001  
 1\*10 000 =-10 000 C  
 ÖSSZESEN: 10 000 Ft  
 FIZETENDŐ 10 000 Ft  
 KESZPENZ 10 000 Ft  
 PENZTAROS1  
 NYUGTASZAM: 0003/00003  
 TETELSZAM: 1  
 2008.04.08 08:54  
 P 123456789

10

**EURO-100/200**  
 GYARTO: ELCOM S.R.O.  
 SLOVAKIA  
 WWW.ELCOM.SK  
 FORGALMAZO:  
**PRIOR CASH KFT.**  
 1133,Hegedüs Gy. u. 94.  
 www.priorcash.hu  
 Tel/Fax: 06-1-359-6760  
 \*\*\* NYUGTA \*\*\*  
 GYUJT001  
 1\*1 000 =1 000 C  
 FELAR =100  
 ÖSSZESEN: 1 100 Ft  
 FIZETENDŐ 1 100 Ft  
 KESZPENZ 1 100 Ft  
 PENZTAROS1  
 NYUGTASZAM: 0009/00003  
 TETELSZAM: 1  
 2008.04.10 09:12  
 P 123456789

13

**EURO-100/200**  
 GYARTO: ELCOM S.R.O.  
 SLOVAKIA  
 WWW.ELCOM.SK  
 FORGALMAZO:  
**PRIOR CASH KFT.**  
 1133,Hegedüs Gy. u. 94.  
 www.priorcash.hu  
 Tel/Fax: 06-1-359-6760  
 \*\*\* NYUGTA \*\*\*  
 GYUJT001  
 1\*1 000 =1 000 C  
 ÖSSZESEN: 1 000 Ft  
 FIZETENDŐ 1 000 Ft  
 CSEKK 1 000 Ft  
 PENZTAROS1  
 NYUGTASZAM: 0004/00001  
 TETELSZAM: 1  
 2008.04.08 09:06  
 P 123456789

15

**EURO-100/200**  
 GYARTO: ELCOM S.R.O.  
 SLOVAKIA  
 WWW.ELCOM.SK  
 FORGALMAZO:  
**PRIOR CASH KFT.**  
 1133,Hegedüs Gy. u. 94.  
 www.priorcash.hu  
 Tel/Fax: 06-1-359-6760

ADMEMORIA ADATAI  
 \*\*\*\*\*  
 2008.04.08 - 2008.04.08  
 AZONOS. SZ: 123456789  
 ELESITES DATUMA:  
 2008.04.08 08:41  
 ELL. SZAM 8C1F

-2008.04.08-----  
 -2008.04.08-----  
 \*\*\*\*\*  
 2008.04.08 08:41  
 A 05%  
 B 00%  
 C 20%  
 D AJT  
 E TAM

ZARAS SZAMA-----0001  
 2008.04.08 08:41  
 A: 0  
 B: 0  
 C: 0  
 D: 0  
 E: 0  
 NAPI FORGALOM  
 OSSZESEN 0  
 GT 0

RAM TORLES 001  
 2008.04.08 08:41  
 ELL. SZAM 8C1F  
 ZARAS SZAMA-----0002  
 2008.04.08 08:45  
 A: 0  
 B: 0  
 C: 10 000  
 D: 0  
 E: 0

NAPI FORGALOM  
 OSSZESEN 10 000  
 GT 10 000  
 ZARAS SZAMA-----0003  
 2008.04.08 09:04  
 A: 0  
 B: 0  
 C: 25 000  
 D: 0  
 E: 0  
 NAPI FORGALOM  
 OSSZESEN 25 000  
 GT 35 000

A - 05%: 0  
 B - 00%: 0  
 C - 20%: 35 000  
 D - AJT: 0  
 E - TAM: 0  
 IDOSZAK OSSZESEN 35 000

GT 35 000  
 OSSZES ZARAS SZAMA: 0003  
 RAM TORLESEK SZAMA 001  
 ELL. SZAM 8C1F  
 2008.04.08 09:05  
 AP 123456789

2

**EURO-100/200**  
 GYARTO: ELCOM S.R.O.  
 SLOVAKIA  
 WWW.ELCOM.SK  
 FORGALMAZO:  
**PRIOR CASH KFT.**  
 1133,Hegedüs Gy. u. 94.  
 www.priorcash.hu  
 Tel/Fax: 06-1-359-6760

NEM ADÖGYI BIZONYLAT  
 FIOK NYITVA  
 2008.04.08 08:48  
 NEM ADÖGYI BIZONYLAT

19

**EURO-100/200**  
 GYARTO: ELCOM S.R.O.  
 SLOVAKIA  
 WWW.ELCOM.SK  
 FORGALMAZO:  
**PRIOR CASH KFT.**  
 1133,Hegedüs Gy. u. 94.  
 www.priorcash.hu  
 Tel/Fax: 06-1-359-6760

NEM ADÖGYI BIZONYLAT  
 \*\*\*\*\* X \*\*\*\*\*  
 PENZTAR-JELENTES  
 \*\*\*\*\*  
 NAPI FORGALOM: 91 080 Ft  
 EGYEB BEVETEL: 0 Ft  
 BEVETEEK OSSZ: 91 080 Ft

SZTORNO: 0 Ft  
 VISSZARU: 0 Ft  
 EGYEB KIADAS: 0 Ft  
 KIADASOK OSSZ: 0 Ft

KEREKITES NELKULI  
 FIOKTARTALOM: 91 080 Ft  
 KEREKITESI KORREKCIÓ: 0 Ft  
 KORRIGALT FIOKTARTALOM:  
 91 080 Ft

KESZPENZ: 71 080 Ft  
 BANKKARTVA: 10 000 Ft  
 UHALVANV: 10 000 Ft

FIZETGESZKOZOK OSSZ: 91 080 Ft  
 2008.04.10 09:33  
 NEM ADÖGYI BIZONYLAT

14

**EURO-100/200**  
 GYARTO: ELCOM S.R.O.  
 SLOVAKIA  
 WWW.ELCOM.SK  
 FORGALMAZO:  
**PRIOR CASH KFT.**  
 1133,Hegedüs Gy. u. 94.  
 www.priorcash.hu  
 Tel/Fax: 06-1-359-6760  
 NEM ADÖGYI BIZONYLAT  
 \*\*\*\*\* X \*\*\*\*\*  
 TELJES JELENTES  
 ZARAS SZAMA-----0003  
 A - 05%: 0  
 B - 00%: 0  
 C - 20%: 25 000  
 D - AJT: 0  
 E - TAM: 0  
 NAPI FORGALOM 25 000  
 FELAR 100  
 SZTORNO 10 000  
 ENGEDMENY 100  
 VISSZARU 0  
 NYUGTAK SZAMA 0006  
 EGYSZ. SZAMLA SZAMA 0  
 NYUGTAK ES EGYSZ. SZAMLA SZ. 6  
 MEGSZAKITASOK SZAMA 0  
 SZTORNO BIZONYLATOK 0  
 SZAMA 0  
 SZTORNO BIZONYLATOK 0  
 OSSZESEN 0  
 VISSZARU BIZONYLATOK 0  
 SZAMA 0  
 VISSZARU BIZONYLATOK 0  
 OSSZESEN 0  
 GT 35 000  
 RAM TORLESEK SZAMA 01  
 2008.04.08 09:02  
 NEM ADÖGYI BIZONYLAT

**EURO-100/200**  
 GYARTO: ELCOM S.R.O.  
 SLOVAKIA  
 WWW.ELCOM.SK  
 FORGALMAZO:  
**PRIOR CASH KFT.**  
 1133,Hegedüs Gy. u. 94.  
 www.priorcash.hu  
 Tel/Fax: 06-1-359-6760

\*\*\*\*\* X \*\*\*\*\*  
 TELJES JELENTES  
 \*\*\*\*\*  
 ZARAS SZAMA-----0003  
 A - 05%: 0  
 B - 00%: 0  
 C - 20%: 25 000  
 D - AJT: 0  
 E - TAM: 0  
 NAPI FORGALOM 25 000

FELAR 100  
 SZTORNO 10 000  
 ENGEDMENY 100  
 VISSZARU 0  
 NYUGTAK SZAMA 0006  
 EGYSZ. SZAMLA SZAMA 0  
 NYUGTAK ES EGYSZ. SZAMLA SZ. 6  
 MEGSZAKITASOK SZAMA 0  
 SZTORNO BIZONYLATOK 0  
 SZAMA 0  
 SZTORNO BIZONYLATOK 0  
 VISSZARU BIZONYLATOK 0  
 SZAMA 0  
 VISSZARU BIZONYLATOK 0

GT 35 000  
 RAM TORLESEK SZAMA 01  
 2008.04.08 09:02  
 NEM ADÖGYI BIZONYLAT

17

**EURO-100/200**  
 GYARTO: ELCOM S.R.O.  
 SLOVAKIA  
 WWW.ELCOM.SK  
 FORGALMAZO:  
**PRIOR CASH KFT.**  
 1133,Hegedüs Gy. u. 94.  
 www.priorcash.hu  
 Tel/Fax: 06-1-359-6760

NAPI FORGALMI JELENTES  
 \*\*\*\*\*  
 ZARAS SZAMA-----0003  
 A - 05%: 0  
 B - 00%: 0  
 C - 20%: 25 000  
 D - AJT: 0  
 E - TAM: 0

NAPI FORGALOM  
 OSSZESEN 25 000  
 FELAR OSSZ. 100  
 SZTORNO OSSZ. 10 000  
 ENGEDMENY OSSZ. 100  
 VISSZARU OSSZ. 0

NYUGTAK SZAMA 0006  
 EGYSZ. SZAMLA SZAMA 0  
 NYUGTAK ES EGYSZ. SZAMLA SZ. 6  
 MEGSZAKITASOK SZAMA 0  
 SZTORNO BIZONYLATOK 0  
 SZAMA 0  
 SZTORNO BIZONYLATOK 0  
 OSSZESEN 0  
 VISSZARU BIZONYLATOK 0  
 SZAMA 0  
 VISSZARU BIZONYLATOK 0  
 OSSZESEN 0

GT 35 000  
 RAM TORLESEK SZAMA 01  
 2008.04.08 09:04  
 AP 123456789

16

**EURO-100/200**  
 GYARTO: ELCOM S.R.O.  
 SLOVAKIA  
 WWW.ELCOM.SK  
 FORGALMAZO:  
**PRIOR CASH KFT.**  
 1133,Hegedüs Gy. u. 94.  
 www.priorcash.hu  
 Tel/Fax: 06-1-359-6760

NEM ADÖGYI BIZONYLAT  
 \*\*\*\*\* X \*\*\*\*\*  
 IDOSZAKI JELENTES  
 \*\*\*\*\*  
 2008.04.08 - 2008.04.08  
 AZONOS. SZ: 123456789  
 ELESITES DATUMA:  
 2008.04.08 08:41  
 ELL. SZAM 8C1F

-2008.04.08-----  
 -2008.04.08-----  
 \*\*\*\*\*  
 2008.04.08 08:41  
 A 05%  
 B 00%  
 C 20%  
 D AJT  
 E TAM

ZARAS SZAMA-----0001  
 2008.04.08 08:41  
 A: 0  
 B: 0  
 C: 10 000  
 D: 0  
 E: 0  
 NAPI FORGALOM  
 OSSZESEN 10 000  
 GT 10 000

OSSZES ZARAS SZAMA: 0002  
 RAM TORLESEK SZAMA 001  
 ELL. SZAM 8C1F  
 2008.04.08 09:03  
 NEM ADÖGYI BIZONYLAT

18

**EURO-100/200**  
 GYARTO: ELCOM S.R.O.  
 SLOVAKIA  
 WWW.ELCOM.SK  
 FORGALMAZO:  
**PRIOR CASH KFT.**  
 1133,Hegedüs Gy. u. 94.  
 www.priorcash.hu  
 Tel/Fax: 06-1-359-6760

NEM ADÖGYI BIZONYLAT  
 \*\*\*\*\* Z \*\*\*\*\*  
 ORANKENTI JELENTES  
 \*\*\*\*\*  
 ORA 08:00 - 09:00  
 40 32 000  
 ORA 09:00 - 10:00  
 180 99 081  
 ORA 12:00 - 13:00  
 10 260  
 ORA 16:00 - 17:00  
 30 2 356  
 NAPI FORGALOM 133 697

2008.04.10 09:32  
 NEM ADÖGYI BIZONYLAT